

第8回 大谷地クラブ オープン バドミントン大会【個人戦】

2011. 9. 23-24 江別市民体育館

種 目	優 勝	準 優 勝	三 位	参加数
男子単1部	おくやま かずや 奥山 和也⑤ (小樽)	まっさき きよひろ 全先 清博② (福井野体振)	まつもと けいご 松本 恵吾② (大谷地★クラブ)	4
男子単3部	ながい じゅん 永井 潤② (sazan105)	あべ つよし 阿部 剛④ (釧路フライト)	せんごく さとし 仙石 敏④ (MOIWA)	10
男子単4部	さかぐち ゆうま 坂口 優馬 (高2) (岩見沢東高校)	こばやし かずのり 小林 和紀④ (ヴィクトリーカフェ)	さかぐち けんた 坂口 健斗 (中2) (江別バドミントン少年団)	19
男子単5部	しんどう まさかず 新道 雅量 (中1) (フューチャー★スター)	ほんだ たかなり 本多 孝成 (高1) (恵庭南高校)	なかむら りょう 中村 諒 (中2) (江別市立第一中学校)	23
男子単6部	あべ かなた 阿部 奏大 (小4) (釧路フライト)	きの しゅんご 木野 舜悟 (小3) (フューチャー★スター)	おくむら たくや 奥村 拓哉 (中2) (平岡緑中学校)	16
女子単3部	てらさき まこと 寺崎 真琴② (sazan105)	うめき まこと 梅木 まこと④ (ヴィクトリーカフェ)	おくやま じゅんこ 奥山 淳子⑤ (小樽)	4
女子単4部	かいはつ りこ 開発 莉子 (小5) (シャトルハント)	いわさき あいら 岩崎 愛来 (中2) (江別バドミントン少年団)	よねざわ まなか 米澤 愛香 (中2) (江別バドミントン少年団)	9
女子単5部	みずかみ ことみ 水上 ことみ (中2) (江別市立第二中学校)	とくのう ちか 得能 千加 (中2) (江別市立第二中学校)	おかべ みすず 岡部 美鈴 (中2) (江別市立第二中学校)	6
女子単6部	なかがわ ゆい 中川 祐依 (中2) (江別市立中央中学校)	ふじもと あやな 藤本 彩菜 (中2) (江別市立中央中学校)	かいはつ まこ 開発 茉莉 (小2) (シャトルハント)	28
参加者合計				119

※①=高校生ではないイティーン、②=20歳代、③=30歳代、④=40歳代、⑤=50歳代

大会ホームページ <http://ooyachi.fc2web.com/taikai/20110923/>

大会 2 日目 (個人戦)

男子シングルス 1 部	松 本	浦 井	全 先	奥 山	勝 敗	順位
松本 恵吾② (大谷地★クラブ)		○ 21-19 21-13	× 13-21 13-21	× 17-21 20-21	M 1-2 G 2-4 P 105-116	3
浦井 直人③ (福井野体振)	× 19-21 13-21		× 13-21 21-11 17-21	× 16-21 11-21	M 0-3 G 1-6 P 110-137	4
全先 清博② (福井野体振)	○ 21-13 21-13	○ 21-13 11-21 21-17		× 20-21 21-15 13-21	M 2-1 G 5-3 P 149-134	2
奥山 和也⑤ (小樽)	○ 21-17 21-20	○ 21-16 21-11	○ 21-20 15-21 21-13		M 3-0 G 6-1 P 141-118	1

男子シングルス 3 部 Aブロック	永 井	塩 谷	横 山	常 川	勝 敗	順位
永井 潤② (sazan105)		○ 21-17 21-16	○ 21-19 21-16	○ 21-10 21-13	M 3-0 G 6-0 P 126-91	1
塩谷 健一③ (小樽潮陵高校OB)	× 17-21 16-21		× 7-21 16-21	○ 21-6 14-21 21-13	M 1-2 G 2-5 P 112-124	3
横山 薫④ (大谷地★クラブ)	× 19-21 16-21	○ 21-7 21-16		○ 21-9 21-14	M 2-1 G 4-2 P 119-88	2
常川 大樹② (倶知安高校OB)	× 10-21 13-21	× 6-21 21-14 13-21	× 9-21 14-21		M 0-3 G 1-6 P 86-140	4

男子シングルス 3 部 Bブロック	木 野	仙 石	水 谷	勝 敗	順位
木野 稜悟 (中3) (大谷地★クラブ)		× 20-21 16-21	× 11-21 12-21	M 0-2 G 0-4 P 59-84	3
仙石 敏④ (MOIWA)	○ 21-20 21-16		○ 21-16 13-21 21-15	M 2-0 G 4-1 P 97-88	1
水谷 健② (sazan105)	○ 21-11 21-12	× 16-21 21-13 15-21		M 1-1 G 3-2 P 94-78	2

男子シングルス 3 部 Cブロック	木 村	佐々木	阿 部	勝 敗	順位
木村 優希② (ノースナイン)		○ 21-20 21-20	× 12-21 20-21	M 1-1 G 2-2 P 74-82	2
佐々木 博一③ (大谷地★クラブ)	× 20-21 20-21		× 21-17 15-21 13-21	M 0-2 G 1-4 P 89-101	3
阿部 剛④ (釧路フライト)	○ 21-12 21-20	○ 17-21 21-15 21-13		M 2-0 G 4-1 P 101-81	1

男子シングルス 3 部 決勝トーナメント

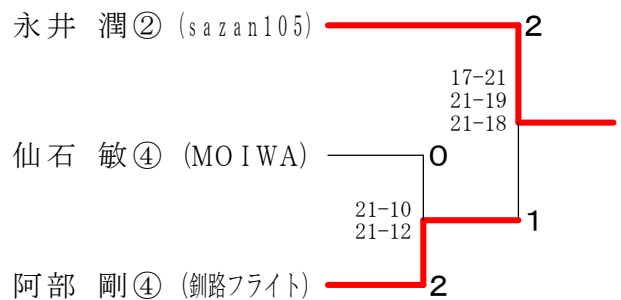

大会 2 日目 (個人戦)

男子シングルス4部 Aブロック	小林	岡田	鈴木	横溝	勝敗	順位
小林 和紀④ (ヴィクトリーカフェ)	○	○	○	M 3-0 G 6-0 P 126-71	1	
岡田 賢一⑤ (野幌高校職員)	×	○	×	M 1-2 G 2-4 P 109-101	3	
鈴木 裕次郎 (高2) (大谷地★クラブ)	×	○	○	M 2-1 G 4-2 P 106-96	2	
横溝 晃希 (高2) (恵庭南高校)	×	×	×	M 0-3 G 0-6 P 53-126	4	

男子シングルス4部 Bブロック	吉本	野川	野城	勝敗	順位
吉本 盛樹④ (リフォーム若葉)	×	×	○	M 1-1 G 3-2 P 52-54	2
野川 哲平② (夏本番)	○	○	×	M 2-0 G 4-1 P 54-52	1
野城 聡 (高2) (恵庭南高校)	×	×	×	M 0-2 G 0-4 P 0-0	3

男子シングルス4部 Cブロック	野澤	山田	坂口	勝敗	順位
野澤 敏宏⑤ (SAPPORO)	○	×	×	M 1-1 G 2-2 P 69-67	2
山田 翔太① (夏本番)	×	○	×	M 0-2 G 0-4 P 39-84	3
坂口 健斗 (中2) (江別バドミントン少年団)	○	○	○	M 2-0 G 4-0 P 84-41	1

男子シングルス4部 Dブロック	吉田	小室	鈴木	勝敗	順位
吉田 真② (札幌平岸高校OB)	×	×	○	M 1-1 G 3-2 P 92-84	2
小室 智晴④ (ヴィクトリーカフェ)	○	○	×	M 2-0 G 4-1 P 101-72	1
鈴木 孝太郎③ (新薬開発研究所)	×	×	×	M 0-2 G 0-4 P 47-84	3

男子シングルス4部 Eブロック	長屋	丸谷	東海林	勝敗	順位
長屋 裕貴② (札幌平岸高校OB)	○	×	×	M 1-1 G 2-2 P 64-72	2
丸谷 飛翔 (高2) (M・B・C)	×	○	×	M 0-2 G 0-4 P 54-84	3
東海林 尚輝 (中1) (札幌北中学校)	○	○	○	M 2-0 G 4-0 P 84-46	1

男子シングルス4部 Fブロック	坂口	山谷	三木	勝敗	順位
坂口 優馬 (高2) (岩見沢東高校)	○	○	○	M 2-0 G 4-0 P 84-36	1
山谷 健斗② (大谷地★クラブ)	×	○	×	M 1-1 G 2-2 P 61-73	2
三木 雄太 (高2) (恵庭南高校)	×	×	×	M 0-2 G 0-4 P 48-84	3

男子シングルス4部 決勝トーナメント

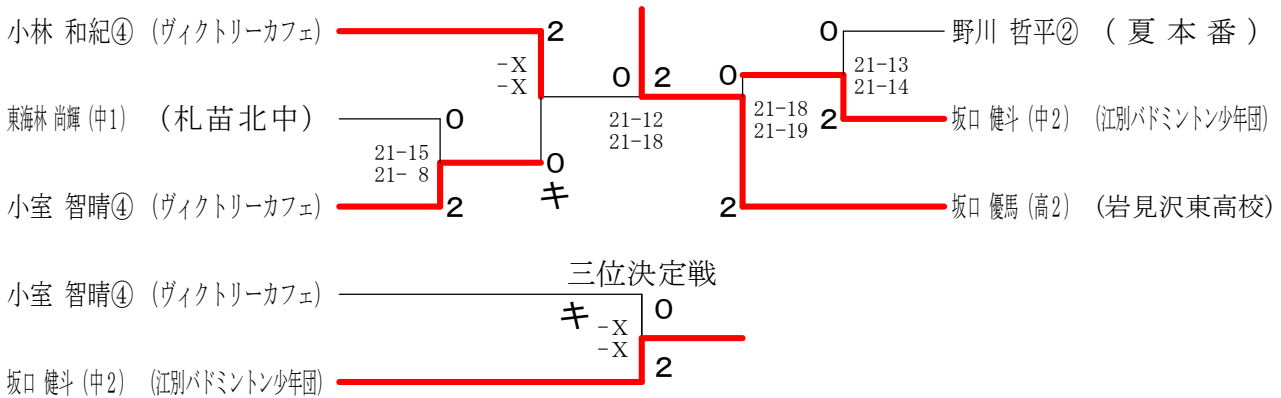

大会 2 日目 (個人戦)

男子シングルス 5部 A ブロック	高西	坂口	北原	小島	勝敗	順位
高西 翔大 (中2) (信濃中学校)		× 15-8 9-15 13-15	○ 15-11 15-14	○ 15-9 15-10	M 2-1 G 5-2 P 97-82	2
坂口 歩夢 (高1) (恵庭南高校)	○ 8-15 15-9 15-13		○ 15-7 15-7	○ 15-14 15-14	M 3-0 G 6-1 P 98-79	1
北原 匠 (中2) (信濃中学校)	× 11-15 14-15	× 7-15 7-15		○ 15-6 14-15 15-12	M 1-2 G 2-5 P 83-93	3
小島 雄士 (中3) (北野中学校)	× 9-15 10-15	× 14-15 14-15	× 6-15 15-14 12-15		M 0-3 G 1-6 P 80-104	4

男子シングルス 5部 B ブロック	菊池	中村	獄石	田中	勝敗	順位
菊池 琢杜 (高2) (フライト)		× 15-7 5-15 8-15	○ 15-4 15-0	○ 15-9 15-6	M 2-1 G 5-2 P 88-56	2
中村 諒 (中2) (江別市立第一中学校)	○ 7-15 15-5 15-8		○ 15-4 15-7	○ 15-7 15-6	M 3-0 G 6-1 P 97-52	1
獄石 優稀 (高1) (恵庭南高校)	× 4-15 0-15	× 4-15 7-15		○ 13-15 3-15	M 0-3 G 0-6 P 31-90	4
田中 純樹 (中2) (信濃中学校)	× 9-15 6-15	× 7-15 6-15	○ 15-13 15-3		M 1-2 G 2-4 P 58-76	3

男子シングルス 5部 C ブロック	松岡	林	石川	勝敗	順位
松岡 俊 (中3) (北野中学校)		× 8-15 11-15	○ 15-7 9-15 15-13	M 1-1 G 2-3 P 58-65	2
林 宏樹④ (上野幌中央)	○ 15-8 15-11		○ 15-10 15-6	M 2-0 G 4-0 P 60-35	1
石川 蓮大 (中2) (信濃中学校)	× 7-15 15-9 13-15	× 10-15 6-15		M 0-2 G 1-4 P 51-69	3

男子シングルス 5部 D ブロック	塚田	桜庭	佐藤	勝敗	順位
塚田 洋祐② (北翔大学)		× 14-15 14-15	× 13-15 10-15	M 0-2 G 0-4 P 51-60	3
桜庭 広満⑤ (大谷地★クラブ)	○ 15-14 15-14		○ 15-13 14-15 15-11	M 2-0 G 4-1 P 74-67	1
佐藤 颯 (中2) (信濃中学校)	○ 15-13 15-10	× 13-15 15-14 11-15		M 1-1 G 3-2 P 69-67	2

男子シングルス 5部 E ブロック	清水	本多	森	勝敗	順位
清水 哲平 (中2) (フューチャー★スター)		× 15-14 10-15 7-15	○ 15-7 15-12	M 1-1 G 3-2 P 62-63	2
本多 孝成 (高1) (恵庭南高校)	○ 14-15 15-10 15-7		○ 15-7 15-8	M 2-0 G 4-1 P 74-47	1
森 健翔 (中2) (信濃中学校)	× 7-15 12-15	× 7-15 8-15		M 0-2 G 0-4 P 34-60	3

男子シングルス 5部 F ブロック	入江	滝村	出町	勝敗	順位
入江 元太 (中2) (フューチャー★スター)		○ 15-7 15-9	○ 15-6 15-4	M 2-0 G 4-0 P 60-26	1
滝村 誠斗 (中2) (信濃中学校)	× 7-15 9-15		○ 15-6 15-7	M 1-1 G 2-2 P 46-43	2
出町 勇太 (高1) (恵庭南高校)	× 6-15 4-15	× 6-15 7-15		M 0-2 G 0-4 P 23-60	3

男子シングルス 5部 G ブロック	新道	松本	丸谷	勝敗	順位
新道 雅量 (中1) (フューチャー★スター)		○ 8-15 15-10 15-12	○ 15-12 15-5	M 2-0 G 4-1 P 68-54	1
松本 翼 (中2) (信濃中学校)	× 15-8 10-15 12-15		× 15-9 14-15 12-15	M 0-2 G 2-4 P 78-77	3
丸谷 篤史 (小4) (M・B・C)	× 12-15 5-15	○ 9-15 15-14 15-12		M 1-1 G 2-3 P 56-71	2

男子シングルス 5部 決勝トーナメント

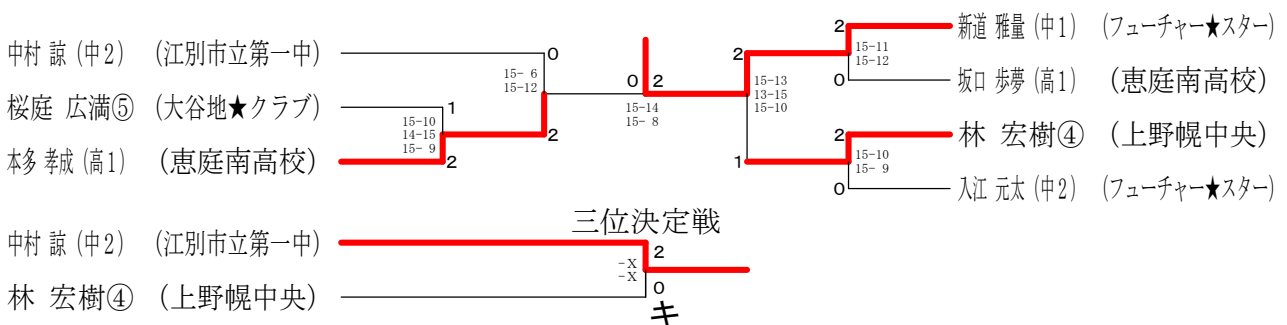

大会 2 日目 (個人戦)

男子シングルス6部 Aブロック	阿部	中西	久富	近藤	勝敗	順位
阿部 奏大 (小4) (鉦路フライト)		○ 15-9 15-10	○ 15-10 14-15 15-13	○ 15-3 15-1	M 3-0 G 6-1 P 104-61	1
中西 正明 (中2) (江別バドミントン少年団)	×		○ 15-14 7-15 15-13	○ 15-3 15-0	M 2-1 G 4-3 P 86-75	2
久富 吉将 (中2) (北野中学校)	×	×		○ 15-5 15-4	M 1-2 G 4-4 P 110-90	3
近藤 強 (小6) (北区教室)	×	×	×		M 0-3 G 0-6 P 16-90	4

男子シングルス6部 Bブロック	木野	泉山	小松	勝敗	順位
木野 舜悟 (小3) (フューチャー★スター)		○ 15-14 4-15 15-10	○ 15-4 15-6	M 2-0 G 4-1 P 64-49	1
泉山 祐介 (中2) (平岡緑中学校)	×		○ 15-3 15-5	M 1-1 G 3-2 P 69-42	2
小松 真斗 (小6) (北区教室)	×	×		M 0-2 G 0-4 P 18-60	3

男子シングルス6部 Cブロック	奥村	森	島崎	勝敗	順位
奥村 拓哉 (中2) (平岡緑中学校)		○ 15-9 15-12	○ 15-4 15-3	M 2-0 G 4-0 P 60-28	1
森 勝義 (小6) (フューチャー★スター)	×		○ 15-4 15-2	M 1-1 G 2-2 P 51-36	2
島崎 海斗 (小4) (北区教室)	×	×		M 0-2 G 0-4 P 13-60	3

男子シングルス6部 Dブロック	齋藤	米澤	阿部	勝敗	順位
齋藤 大- (中2) (北野中学校)		○ 15-5 15-7	○ 15-11 15-1	M 2-0 G 4-0 P 60-24	1
米澤 健竜 (小5) (江別バドミントン少年団)	×		○ 15-10 15-14	M 1-1 G 2-2 P 42-54	2
阿部 学斗 (未就学児) (鉦路めぐみ幼稚園)	×	×		M 0-2 G 0-4 P 36-60	3

男子シングルス6部 Eブロック	清水	宮本	中西	勝敗	順位
清水 航平 (小6) (フューチャー★スター)		○ 15-8 15-6	○ 15-12 15-11	M 2-0 G 4-0 P 60-37	1
宮本 遙道 (小6) (北区教室)	×		×	M 0-2 G 0-4 P 31-60	3
中西 秀明 (小6) (江別バドミントン少年団)	×	○ 15-14 15-3		M 1-1 G 2-2 P 53-47	2

男子シングルス6部 決勝トーナメント

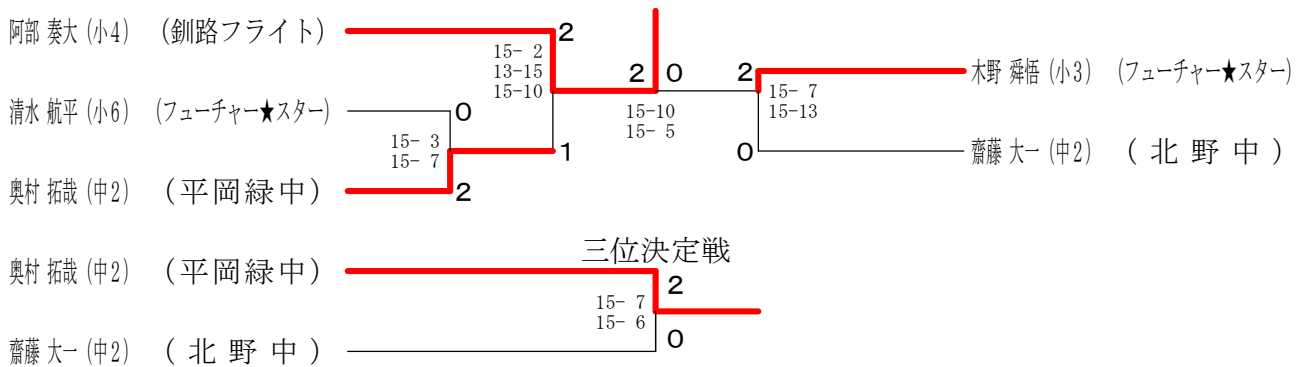

大会 2 日目 (個人戦)

女子シングルス 3 部	梅 木	奥 山	寺 崎	工 藤	勝 敗	順位
梅木 まこと④ (ヴィクトリーカフェ)		○ 21-20 21- 9	× 18-21 16-21	○ 21- 8 21-11	M 2-1 G 4-2 P 118-90	2
奥山 淳子⑤ (小樽)	× 20-21 9-21		× 13-21 20-21	○ 21-12 21- 9	M 1-2 G 2-4 P 104-105	3
寺崎 真琴② (sazan105)	○ 21-18 21-16	○ 21-13 21-20		○ 21-10 21-10	M 3-0 G 6-0 P 126-87	1
工藤 雪菜 (高2) (北海学園札幌高校)	× 8-21 11-21	× 12-21 9-21	× 10-21 10-21		M 0-3 G 0-6 P 60-126	4

女子シングルス4部 Aブロック	東海林	米 澤	柳 沼	勝 敗	順位
東海林 るみか (高1) (札幌市東区)		× 16-21 11-21	× 14-21 21-10 13-21	M 0-2 G 1-4 P 75-94	3
米澤 愛香 (中2) (江別バドミントン少年団)	○ 21-16 21-11		○ 21- 9 21- 9	M 2-0 G 4-0 P 84-45	1
柳沼 雅美 (中2) (苫小牧ウッズ)	○ 21-14 10-21 21-13	× 9-21 9-21		M 1-1 G 2-3 P 70-90	2

女子シングルス4部 Bブロック	成 田	岩 崎	青 木	勝 敗	順位
成田 麻美 (中3) (フューチャー★スター)		× 15-21 15-21	○ 21-11 21-14	M 1-1 G 2-2 P 72-67	2
岩崎 愛来 (中2) (江別バドミントン少年団)	○ 21-15 21-15		○ 21- 8 21- 9	M 2-0 G 4-0 P 84-47	1
青木 志帆 (小6) (苫小牧ウッズ)	× 11-21 14-21	× 8-21 9-21		M 0-2 G 0-4 P 42-84	3

女子シングルス4部 Cブロック	森 岡	岩 本	開 発	勝 敗	順位
森岡 潮音 (中3) (江別バドミントン少年団)		× 9-21 21-16 16-21	× 18-21 11-21	M 0-2 G 1-4 P 75-100	3
岩本 夏奈 (小6) (苫小牧ウッズ)	○ 21- 9 16-21 21-16		× 9-21 16-21	M 1-1 G 2-3 P 83-88	2
開発 莉子 (小5) (シャトルハント)	○ 21-18 21-11	○ 21- 9 21-16		M 2-0 G 4-0 P 84-54	1

女子シングルス 4 部 決勝トーナメント

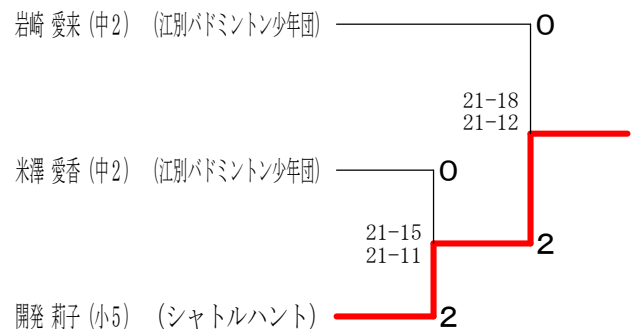

大会 2 日目 (個人戦)

女子シングルス5部 Aブロック	岡部	水上	岩崎	勝敗	順位
岡部 美鈴 (中2) (江別市立第二中学校)		×	○	M 1-1 G 3-2 P 37-40	2
水上 ことみ (中2) (江別市立第二中学校)	○		○	M 2-0 G 4-1 P 40-37	1
岩崎 真鈴 (小5) (江別バドミントン少年団)	×	×		M 0-2 G 0-4 P 0-0	3

女子シングルス5部 Bブロック	得能	向江	米澤	勝敗	順位
得能 千加 (中2) (江別市立第二中学校)		○	○	M 2-0 G 4-0 P 60-36	1
向江 美咲 (中2) (江別市立野幌中学校)	×		×	M 0-2 G 1-4 P 48-73	3
米澤 楓 (小5) (江別バドミントン少年団)	×	○		M 1-1 G 2-3 P 66-65	2

女子シングルス5部 決勝トーナメント

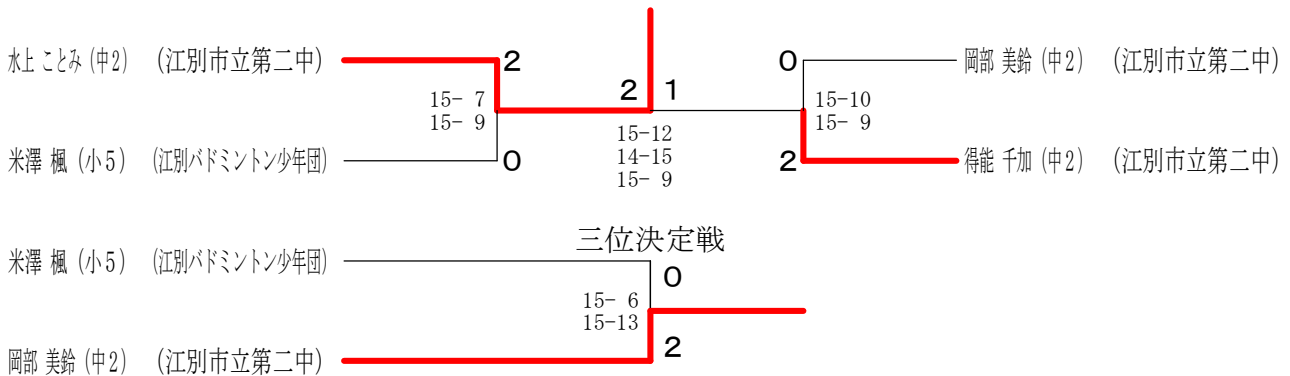

女子シングルス6部 決勝トーナメント

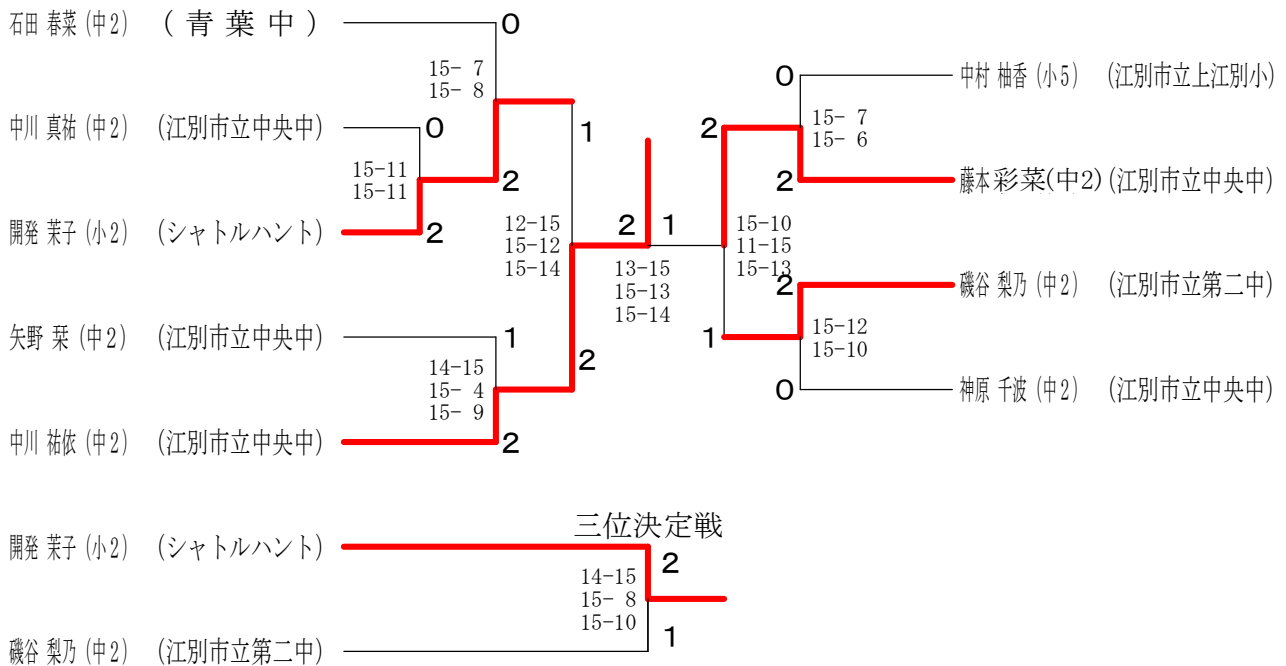

大会 2 日目 (個人戦)

女子シングルス 6 部 A ブロック	鈴木	大山	矢野	勝敗	順位
鈴木 遥夏 (中2) (青葉中学校)		○ 6-15 15-10 15-11	× 14-15 15- 4 14-15	M 1-1 G 3-3 P 79-70	2
大山 まどか (中2) (江別市立第二中学校)	× 15- 6 10-15 11-15		× 13-15 15- 9 14-15	M 0-2 G 2-4 P 78-75	3
矢野 栞 (中2) (江別市立中央中学校)	○ 15-14 4-15 15-14	○ 15-13 9-15 15-14		M 2-0 G 4-2 P 73-85	1

女子シングルス 6 部 B ブロック	五十嵐	開発	辻本	勝敗	順位
五十嵐 愛香 (中2) (青葉中学校)		× 15-13 3-15 9-15	○ 15- 5 15-11	M 1-1 G 3-2 P 57-59	2
開発 茉莉 (小2) (シャトルハント)	○ 13-15 15- 3 15- 9		○ 15- 8 15- 8	M 2-0 G 4-1 P 73-43	1
辻本 比奈 (中2) (江別市立中央中学校)	× 5-15 11-15	× 8-15 8-15		M 0-2 G 0-4 P 32-60	3

女子シングルス 6 部 C ブロック	石田	小林	石谷	勝敗	順位
石田 春菜 (中2) (青葉中学校)		○ 15- 2 15- 1	○ 15-10 15- 7	M 2-0 G 4-0 P 60-20	1
小林 瑞季 (小4) (ヴィクトリーカフェ)	× 2-15 1-15		× 4-15 11-15	M 0-2 G 0-4 P 18-60	3
石谷 早希梨 (中2) (江別市立中央中学校)	× 10-15 7-15	○ 15- 4 15-11		M 1-1 G 2-2 P 47-45	2

女子シングルス 6 部 D ブロック	伊瀬	中村	岡本	勝敗	順位
伊瀬 彩香 (中2) (江別市立第二中学校)		× 7-15 3-15	○ 15-13 15- 8	M 1-1 G 2-2 P 40-51	2
中村 柚香 (小5) (江別市立上江別小学校)	○ 15- 7 15- 3		○ 15- 6 15-14	M 2-0 G 4-0 P 60-30	1
岡本 麻優 (中2) (江別市立中央中学校)	× 13-15 8-15	× 6-15 14-15		M 0-2 G 0-4 P 41-60	3

女子シングルス 6 部 E ブロック	細川	中川	高橋	勝敗	順位
細川 なつみ (中2) (江別市立第二中学校)		× 14-15 6-15	○ 15- 5 15-13	M 1-1 G 2-2 P 50-48	2
中川 祐依 (中2) (江別市立中央中学校)	○ 15-14 15- 6		○ 15-13 15-10	M 2-0 G 4-0 P 60-43	1
高橋 来海 (小4) (白石ジュニア)	× 5-15 13-15	× 13-15 10-15		M 0-2 G 0-4 P 41-60	3

女子シングルス 6 部 F ブロック	曾我	藤本	矢野	勝敗	順位
曾我 瞳 (中2) (江別市立第二中学校)		× 9-15 6-15	○ 15- 3 15- 3	M 1-1 G 2-2 P 45-36	2
藤本 彩菜 (中2) (江別市立中央中学校)	○ 15- 9 15- 6		○ 15- 5 15- 1	M 2-0 G 4-0 P 60-21	1
矢野 杏奈 (小5) (北区教室)	× 3-15 3-15	× 5-15 1-15		M 0-2 G 0-4 P 12-60	3

女子シングルス 6 部 G ブロック	畑島	中川	島崎	勝敗	順位
畑島 愛 (中2) (江別市立第二中学校)		× 12-15 12-15	○ 15- 4 15- 2	M 1-1 G 2-2 P 54-36	2
中川 真祐 (中2) (江別市立中央中学校)	○ 15-12 15-12		○ 15- 4 15- 6	M 2-0 G 4-0 P 60-34	1
島崎 純帆 (小6) (北区教室)	× 4-15 2-15	× 4-15 6-15		M 0-2 G 0-4 P 16-60	3

女子シングルス 6 部 H ブロック	磯谷	岩田	宮本	勝敗	順位
磯谷 梨乃 (中2) (江別市立第二中学校)		○ 12-15 15- 4 15- 8	○ 15- 3 15- 5	M 2-0 G 4-1 P 72-35	1
岩田 志保 (中2) (江別市立中央中学校)	× 15-12 4-15 8-15		○ 15- 6 15- 3	M 1-1 G 3-2 P 57-51	2
宮本 果恵 (小4) (北区教室)	× 3-15 5-15	× 6-15 3-15		M 0-2 G 0-4 P 17-60	3

女子シングルス 6 部 I ブロック	戸梶	神原	雨夜	勝敗	順位
戸梶 由菜 (中2) (江別市立第二中学校)		× 15-13 12-15 10-15	○ 15- 5 15- 7	M 1-1 G 3-2 P 67-55	2
神原 千波 (中2) (江別市立中央中学校)	○ 13-15 15-12 15-10		○ 15- 8 15- 3	M 2-0 G 4-1 P 73-48	1
雨夜 知里 (小4) (北区教室)	× 5-15 7-15	× 8-15 3-15		M 0-2 G 0-4 P 23-60	3