

第18回 大谷地クラブオープン 兼 第1回 スノーピーク杯

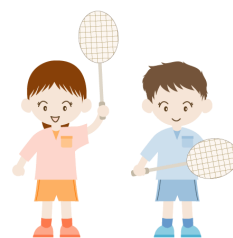

平成26年10月18日(土)

札幌市豊平区体育館



大会開催要項（抜粋版）

1. 主催 : 大谷地クラブ <http://ooyachi.com/>
株式会社シーピーシー研究所 <http://www.shuttlecock.jp/>
紹興雪峰集团有限公司（シャトル スノーピーク メーカー）
2. 後援 : 札幌市(*1)、札幌市教育委員会、北海道教育委員会
(*1)<http://ooyachi.com/taikai/sapporoshi-kouen.html>
3. 協賛 : 宮の森スポーツ倶楽部 <http://www.miyanomori.co.jp/>
グローブライド株式会社 <http://www.globeride.co.jp/>
シャトル工房ヴィクトリーカフェ <http://victorycafe.jugem.jp/>
スポーツデポ 厚別東店 <http://www.alpen-group.info/shop/grsh0300.php?shopid=7615>
4. 競技規則 : 現行の公益財団法人日本バドミントン協会競技規則及び大会運営規程、並びに公認審判員規程による。（ただし、下記は独自規定とする）
 - ・ウェアは特に規定しない。トレーニングウェアなど運動しやすい服装可。
 - ・背面表示またはゼッケンをつけること（所属名、氏名いずれか表記があれば可）。
5. 競技方法 :
 - ・ **21点3ゲーム**（5～6部は15点3ゲーム）
 - ・時間の都合で点数制限をする場合がある。
 - ・各種目とも3～5人で「総当たり戦（または予選）」を行う。
 - ・ 1人2試合以上出来るよう組み合わせを行うが、同じブロック内に棄権者がいる場合はこの限りではない。
 - ・予選ブロックが4つ以上の種目は、各ブロック1位の者で決勝トーナメントを行い、三位決定戦も行う（シードの決め方は別記）。
 - ・予選ブロックが3つの種目は、各ブロック1位の者で決勝トーナメントを行う（シードの決め方は別記）。
 - ・予選ブロックが2つの種目は、各ブロック1位の者で決勝、2位の者で三位決定戦を行う。
 - ・敗者主審、勝者線審で行う。

<シードの決め方>

- ・予選ブロックが3つ以上の種目でシードを決める必要がある場合は、試合数を極力均等にするため、予選ブロックのエントリー人数によって、シードの決め方を下記2パターンに分ける。
 - (a)各ブロックのエントリー数にばらつきがある場合、数の多いブロックの勝者でかつアルファベット順の早い方から先にシードにし、その他ブロックの勝者で抽選を行なう（ただし、シードにする者がいるブロックに棄権者がいて予選での試合数が減っていた場合でも考慮しない）。
 - (b)全ブロックのエントリー数が同じ場合、予選ブロックで失ったゲーム数、失点数の少ない順にシードにし、その他のブロックの勝者で抽選を行う。
6. 参加資格 :
 - ・選手本人又は保護者は、試合の主審および線審が出来ること。
主審が出来る＝スコアシートを書けるという意味。
 - ・大会当日、受付時間内に受付しない者（またはチーム）は棄権とする。
 - ・年齢および経験（個人戦6部以外）、居住地、国籍、人種などの制限はない。
 - ・優勝者（団体戦の場合は優勝チームメンバー全員。1部を除く。種目成立時に限る）は、その種目およびレベル(*2)より上位種目にのみ出場できる。
 - ・過去1年以内の本大会各種目の決勝トーナメント進出経験者（団体戦の場合はチームメンバー全員。種目成立時に限る）は、その種目およびレベル(*2)より下位に出場できない。
 - ・種目、レベル(*2)および個人戦6部の制限を逸脱してエントリーしたことに主催者が気づかなかつた場合でも発覚した時点で失格とする。
 - ・本開催要項に違反した者は、発覚した時点で失格とする。
- (*2)個人戦1～2部＝団体戦1部、個人戦3～4部＝団体戦2部、個人戦5～6部＝団体戦3部を指標とし、団体戦種目の枠をレベルと呼ぶ。（18.その他（10）参照）

7. 表彰 : 三位まで表彰する。 ※賞状と副賞がある

8. 種目の目安(個人戦) ※6部だけは目安ではなく制限

1部: 大学生以上の5年以上経験者、高校生の全道大会ベスト8以上、中学生の全国大会経験者

2部: 大学生以上の5年以上経験者、高校生の全道大会経験者、中学生の全道大会ベスト8以上

3部: 大学生以上の3年以上経験者、高校生の地区大会ベスト16以上、

中学生の全道大会経験者、小学生(高学年)の全道大会ベスト8以上(*3)

4部: 高校生以上の経験者、中学生の地区大会ベスト16以上または全市大会経験者(*4)、

小学生(高学年)の全道大会経験者(*5)

5部: 高校生以上の初心者または50歳以上、小学生および中学生の6部に該当しない者

6部: 小学生および中学生で実練習日数が合計200日以内の者(*6)

※6部以外制限はない。小学生が高校生や大人と対戦することがある。

※6部以外は目安で逸脱してもかまわない。しかし、目安を無視して下の種目に出場して他の選手からクレームが出ないように注意すること。ただし、大人は実力や年齢に応じて最大5部まで下げて出場できる。

~~~~~  
<大会役員>

大会長 横山 薫 (大谷地クラブ 代表)

競技役員長(レフェリー) 横山 薫

大会役員 木野 秀子 佐々木 博一 遠藤 直子 小原 梓紗  
上原 美和 佐藤 英之 松本 恵吾 ほか

審判員 参加者各位 および 大会スタッフ  
~~~~~

<大谷地クラブ 練習について>

(1) シングルス練習

- ・火曜の19時15分~21時45分
- ・対象: 小学生(高学年)、中学生、高校生、専門学校生、大学生、大学院生、20才代~50才代
- ・レベル: 初心者~現役の学生~学生時代経験者~全国大会経験者
- ・参加料: 学生&女性 300円/回、大人男性 400円/回

(2) ジュニア練習

- ・日曜の9時~11時30分
- ・対象: 小学1年生~中学3年生、初心者OK
- ・参加料: 初心者 200~300円/回、Newシャトルを使用する上級者 300~400円/回

練習参加希望者は、下記よりお申込みのうえご参加下さい(お試し参加大歓迎)。

- ・参加希望受付 <http://ooyachi.com/form/NewComer.php>

- ・練習予定 <http://ooyachi.com/jump/yotei.php>

- ・練習会場は、いずれも札幌市厚別区を中心とした学校開放を利用。



携帯電話用QRコード

タイムテーブル

平成26年10月18日(土)

札幌市豊平区体育館

	1コート	2コート	3コート	4コート	5コート	6コート	7コート	8コート	9コート	10コート	11コート	12コート
08:45	開場 / 受付 / ウォームアップ練習											
09:00	開会式											
09:20	MS5-A-1 伊井春香(高2) (大谷地★クラブ)	MS5-B-1 渡邊まどか(中1) (勇舞中)	MS5-C-1 清水明日香(中2) (西部スイング)	MS5-D-1 百澤孝之輔(小6) (ヴィクトリーカフェ)	MS4-A-1 三上健太② (TeamKENTA)	MS4-A-2 木野後悟(高3) (札幌清田高)	MS4-B-1 堀井龍馬(高3) (駒大苫小牧高)	MS4-C-1 伊藤豪② (就活生)	MS4-D-1 西谷勇人② (就活生)	MS4-E-1 小林一喜② (TeamKENTA)	MS4-F-1 大野圭祐(高3) (NO-TITLE)	MS4-G-1 北風裕明② (北海学園大)
主審 (*1)												
線審 (*1)												
09:45	MS5-E-1	MS5-F-1	WS5-A-1	WS5-A-2	MS4-H-1	MS4-I-1	MS3-A-1	MS3-A-2	MS3-B-1	MS3-C-1	MS3-D-1	MS3-E-1
10:10	WS5-B-1	WS5-B-2	WS5-C-1	MS6-A-1	MS1-A-1	MS1-A-2	MS1-B-1	MS1-B-2	MS2-A-1	MS2-A-2	MS2-B-1	MS2-B-2
10:35	MS6-A-2	MS6-B-1	MS6-B-2	WS6-A-1	WS4-A-1	WS4-A-2	WS4-B-1	WS4-C-1	WS3-A-1	WS3-B-1	WS12-1	WS12-2
11:00	WS6-A-2	WS6-B-1	MS5-A-2	MS5-B-2	MS4-A-3	MS4-A-4	MS4-B-2	MS4-C-2	MS4-D-2	MS4-E-2	MS4-F-2	MS4-G-2
11:25	MS5-C-2	MS5-D-2	MS5-E-2	MS5-F-2	MS4-H-2	MS4-I-2	MS3-A-3	MS3-A-4	MS3-B-2	MS3-C-2	MS3-D-2	MS3-E-2
11:50	WS5-A-3	WS5-A-4	WS5-B-3	WS5-B-4	MS1-A-3	MS1-A-4	MS1-B-3	MS1-B-4	MS2-A-3	MS2-A-4	MS2-B-3	MS2-B-4
12:15	WS5-C-2	MS6-A-3	MS6-A-4	MS6-B-3	WS4-A-3	WS4-A-4	WS4-B-2	WS4-C-2	WS3-A-2	WS3-B-2	WS12-3	WS12-4
12:40	MS6-B-4	WS6-A-3	WS6-A-4	WS6-B-2	MS4-A-5	MS4-A-6	MS4-B-3	MS4-C-3	MS4-D-3	MS4-E-3	MS4-F-3	MS4-G-3
13:05	MS5-A-3	MS5-B-3	MS5-C-3	MS5-D-3	MS4-H-3	MS4-I-3	MS3-A-5	MS3-A-6	MS3-B-3	MS3-C-3	MS3-D-3	MS3-E-3
13:30	MS5-E-3	MS5-F-3	WS5-A-5	WS5-A-6	MS1-A-5	MS1-A-6	MS1-B-5	MS1-B-6	MS2-A-5	MS2-A-6	MS2-B-5	MS2-B-6
13:55	WS5-B-5	WS5-B-6	WS5-C-3	MS6-A-5	WS4-A-5	WS4-A-6	WS4-B-3	WS4-C-3	WS3-A-3	WS3-B-3	WS12-5	WS12-6
14:20	お楽しみ抽選会(30分)(*2)											
14:50	MS6-A-6	MS6-B-5	MS6-B-6	WS6-A-5	MS4-1	MS3-1	MS1-1	MS1-2	MS2-1	MS2-2	WS4-1	WS3-1
15:15	WS6-A-6	WS6-B-3	MS5-1	MS5-2	WS3-2	MS4-2	MS4-3	MS4-4	MS4-5	MS3-2	MS3-3	MS1-決勝
15:40	WS5-1	MS6-1	MS6-2	WS6-1	MS1-三決	MS2-決勝	MS2-三決	WS4-決勝	WS3-決勝	WS3-三決	MS4-6	MS4-7
16:05	WS6-2	MS5-3	MS5-4	WS5-決勝	MS3-決勝	MS3-三決	MS4-決勝	MS4-三決				
16:30	MS6-決勝	MS6-三決	WS6-決勝	WS6-三決								
16:55	MS5-決勝	MS5-三決										
試合時間が延びた時のための予備時間(40分)												
18:00	表彰式 / 閉会式											
18:30	解散											

総当り戦(予選)

トーナメント

- (*1) 第1試合の主審と線審は、タイムテーブルの3段目と4段目の一部の方に割り当てさせて頂いております。
- (*2) 「お楽しみ抽選会」は参加選手全員が対象ですが、抽選会の場に選手本人がいない場合は景品をお受け取り頂く権利がありません。
- (*3) 得点は21点(5~6部は15点) ※途中から点数制限することがあります。
- (*4) 1~4コートは、主に5~6部で使用します。
- ※①=高校生ではないイティン、②=20歳代、③=30歳代、④=40歳代、⑤=50歳代

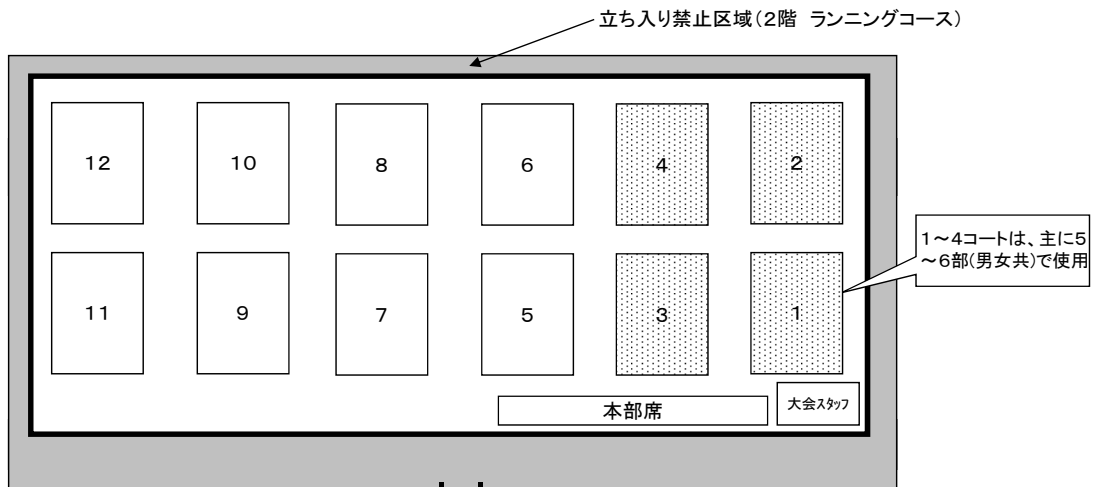

次回大会は、

「第19回大谷地クラブオープン バドミントン大会(団体戦)」

を開催予定です。 ※2月14日(土) 江別市総合体育館

男子シングルス1部 Aブロック	三上	木野	橋本	横山	勝敗	順位
三上 健太② (Team KENTA)		5	3	1		
木野 稜悟 (高3) (札幌清田高校)	5		2	4		
橋本 瞬次郎 (中3) (岩見沢市立清田中学校)	3	2		6		
横山 薫⑤ (大谷地★クラブ)	1	4	6			

男子シングルス1部 Bブロック	堀井	伊藤	松本	木村	勝敗	順位
堀井 龍馬 (高3) (駒澤大学附属吉小牧高等学校)		5	3	1		
伊藤 豪② (就活生)	5		2	4		
松本 恵吾② (大谷地★クラブ)	3	2		6		
木村 優希② (ノースナイン)	1	4	6			

男子シングルス1部 決勝トーナメント

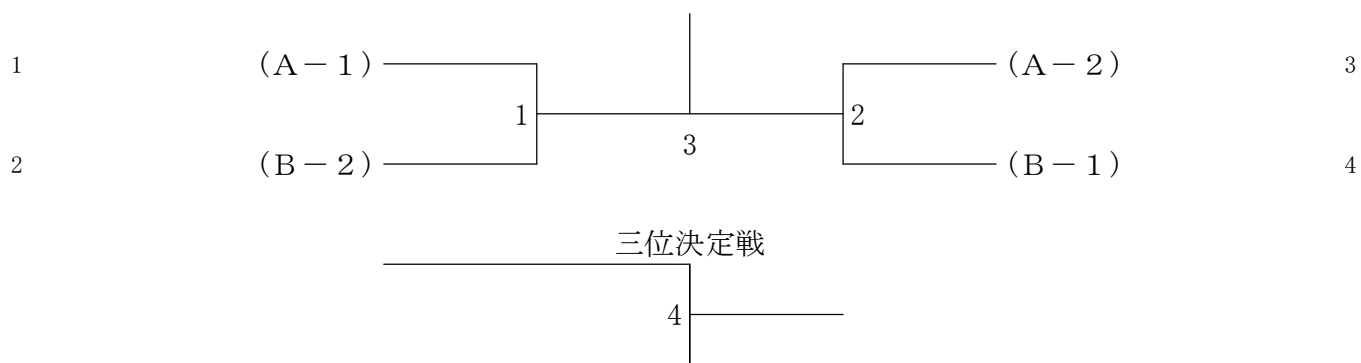

男子シングルス2部 Aブロック	西谷	小林	谷口	鵜野	勝敗	順位
西谷 勇人② (就活生)		5	3	1		
小林 一喜② (Team KENTA)	5		2	4		
谷口 博紀② (ハイテク)	3	2		6		
鵜野 十起也 (高3) (nisipa)	1	4	6			

男子シングルス2部 Bブロック	大野	北風	今重	石原	勝敗	順位
大野 圭祐 (高3) (NO-TITLE)		5	3	1		
北風 裕明② (北海学園大学)	5		2	4		
今重 克哉 (高3) (札幌工業)	3	2		6		
石原 義孝② (北海道医療大学)	1	4	6			

男子シングルス2部 決勝トーナメント

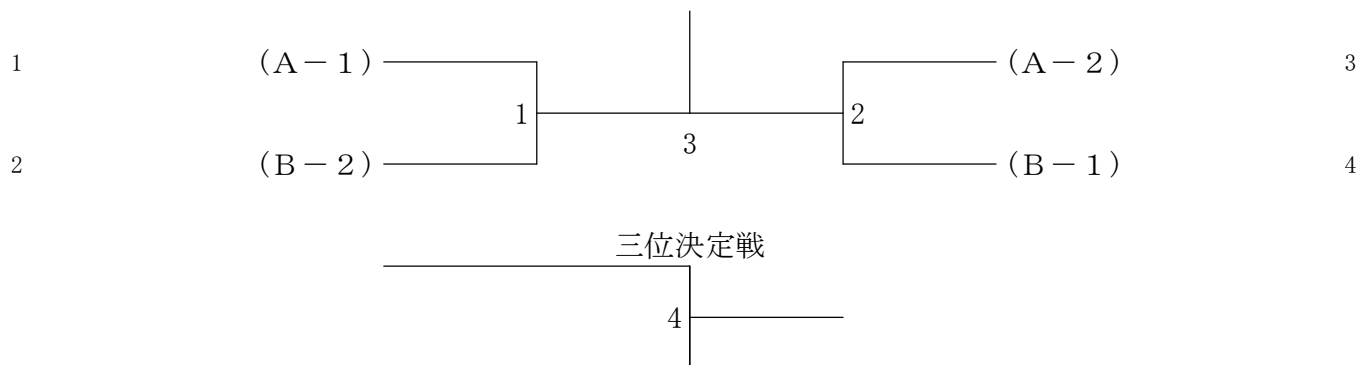

男子シングルス3部 Aブロック	小林	沼田	松井	上原	勝敗	順位
小林 和紀④ (グイクトリーカフェ)		5	3	1		
沼田 優太 (高4) (札幌西高校定時制)	5		2	4		
松井 英明② (芦別高校OB)	3	2		6		
上原 達也 (中2) (江別市立大麻中学校)	1	4	6			

男子シングルス3部 Bブロック	奥村	吉田	畠山	勝敗	順位
奥村 拓哉 (高2) (札幌南高校)		3	1		
吉田 浩④ (TEAM PHOENIX)	3		2		
畠山 凌 (中2) (江別市立大麻中学校)	1	2			

男子シングルス3部 Cブロック	中西	伊藤	吉田	勝敗	順位
中西 秀明 (中3) (ヘニョヘニョぼっくん)		3	1		
伊藤 博樹 (高2) (札幌南高校)	3		2		
吉田 翼 (小5) (北野平小学校)	1	2			

男子シングルス3部 Dブロック	星川	本田	大塚	勝敗	順位
星川 貴大② (大谷地★クラブ)		3	1		
本田 新 (中3) (ヘニョヘニョぼっくん)	3		2		
大塚 拓海 (高2) (野幌高校)	1	2			

男子シングルス3部 Eブロック	吉田	木村	中村	勝敗	順位
吉田 稜 (中1) (札幌大谷中学校)		3	1		
木村 勝④ (大谷地★クラブ)	3		2		
中村 正太郎 (中2) (江別市立大麻中学校)	1	2			

男子シングルス3部 決勝トーナメント

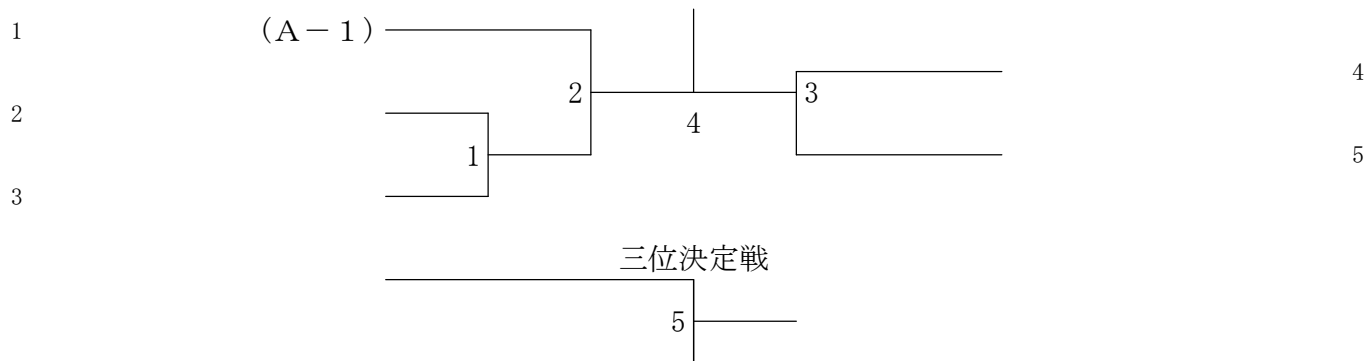

男子シングルス4部 Aブロック	三浦	堀田	菊地	山口	勝敗	順位
三浦 秀太郎 (中2) (ヴァクトリーカフェ)		5	3	1		
堀田 遥生 (中1) (江別市立大麻中学校)	5		2	4		
菊地 芳朗⑤ (ホワイトウェーブ)	3	2		6		
山口 翔 (高2) (札幌南高校)	1	4	6			

男子シングルス4部 Bブロック	大野	近井	西村	勝敗	順位
大野 拓馬 (中3) (NO-TITLE)		3	1		
近井 康平② (日本工学院北海道専門学校OB)	3		2		
西村 知紘 (中2) (江別市立大麻中学校)	1	2			

男子シングルス4部 Cブロック	鈴木	桜井	角井	勝敗	順位
鈴木 広大② (スターズ&ライトニング)		3	1		
桜井 省吾③ (滝川)	3		2		
角井 庸力 (高2) (札幌平岡高校)	1	2			

男子シングルス4部 Dブロック	末永	原田	置田	勝敗	順位
末永 学 (高2) (札幌南高校)		3	1		
原田 隼作 (高2) (札幌平岡高校)	3		2		
置田 雅樹 (中1) (江別市立大麻中学校)	1	2			

男子シングルス4部 Eブロック	佐々木	石井	長谷川	勝敗	順位
佐々木 博一③ (大谷地★クラブ)		3	1		
石井 翔真 (中3) (ハニョハニョぱっくん)	3		2		
長谷川 稜 (中2) (江別市立大麻中学校)	1	2			

男子シングルス4部 Fブロック	岩城	朝倉	池川	勝敗	順位
岩城 和樹③ (大谷地★クラブ)		×	×	M 0-2 G 0-4 P 0-84	3
朝倉 佳永② (スターズ&ライトニング)	○ -X		2	M 1-0 G 2-0 P 42-0	
池川 駿汰 (高2) (札幌平岡高校)	○ -X	2		M 1-0 G 2-0 P 42-0	

男子シングルス4部 Gブロック	佐々木	佐藤	畠山	勝敗	順位
佐々木 黎斗 (中3) (清田中学校)		3	1		
佐藤 匠 (高2) (江別高校)	3		2		
畠山 大和 (小4) (江別BS少年団)	1	2			

男子シングルス4部 Hブロック	井伊	金沢	角内	勝敗	順位
井伊 正則④ (スターズ&ライトニング)		×	×	M 0-2 G 0-4 P 0-84	3
金沢 優輝 (高2) (札幌南高校)	○ -X		2	M 1-0 G 2-0 P 42-0	
角内 創 (中2) (江別市立大麻中学校)	○ -X	2		M 1-0 G 2-0 P 42-0	

男子シングルス4部 Iブロック	松山	脇田	馬場	勝敗	順位
松山 史弥 (高2) (札幌南高校)		3	1		
脇田 柗太 (中3) (ハニョハニョぱっくん)	3		2		
馬場 康騎 (中1) (江別市立大麻中学校)	1	2			

男子シングルス4部 決勝トーナメント

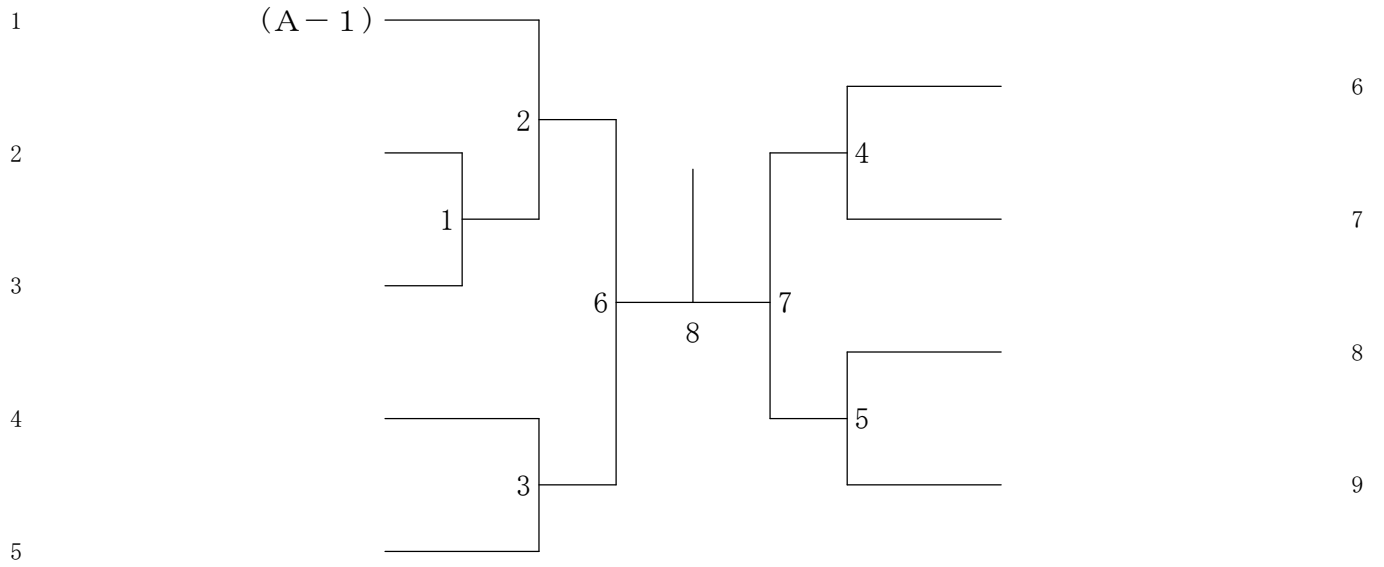

三位決定戦



<http://victorycafe.jugem.jp/>

男子シングルス5部 Aブロック	斉藤	奥村	大東	勝敗	順位
斉藤 颯 (中2) (ヴィクトリーカフェ)		3	1		
奥村 和哉 (小5) (平岡公園小学校)	3		2		
大東 利章⑤ (NGO-杯の水)	1	2			

男子シングルス5部 Bブロック	小山	加藤	中村	勝敗	順位
小山 拓哉 (中2) (北野中学校)		3	1		
加藤 誉士 (小4) (白石ジュニア)	3		2		
中村 和重④ (あいの里東)	1	2			

男子シングルス5部 Cブロック	林	鈴木	阿部	勝敗	順位
林 宏樹⑤ (北広島市)		3	1		
鈴木 雄也 (中1) (岩見沢市立光陵中学校)	3		2		
阿部 龍希 (小6) (白石ジュニア)	1	2			

男子シングルス5部 Dブロック	松木	佐藤	高橋	勝敗	順位
松木 颯矢斗 (小4) (白石ジュニア)		3	1		
佐藤 敏弘⑤ (あいの里東)	3		2		
高橋 良輔 (中1) (北野中学校)	1	2			

男子シングルス5部 Eブロック	木戸	木島	工藤	勝敗	順位
木戸 溪人 (中1) (もみじ台中学校)		3	1		
木島 雄二⑤ (あいの里東)	3		2		
工藤 拓真 (中1) (岩見沢市立光陵中学校)	1	2			

男子シングルス5部 Fブロック	竹内	齊藤	山田	勝敗	順位
竹内 晋之輔② (ち〜むかまだ)		3	1		
齊藤 就摩 (中2) (ヴィクトリーカフェ)	3		2		
山田 琉碧 (中1) (信濃中学校)	1	2			

男子シングルス5部 決勝トーナメント

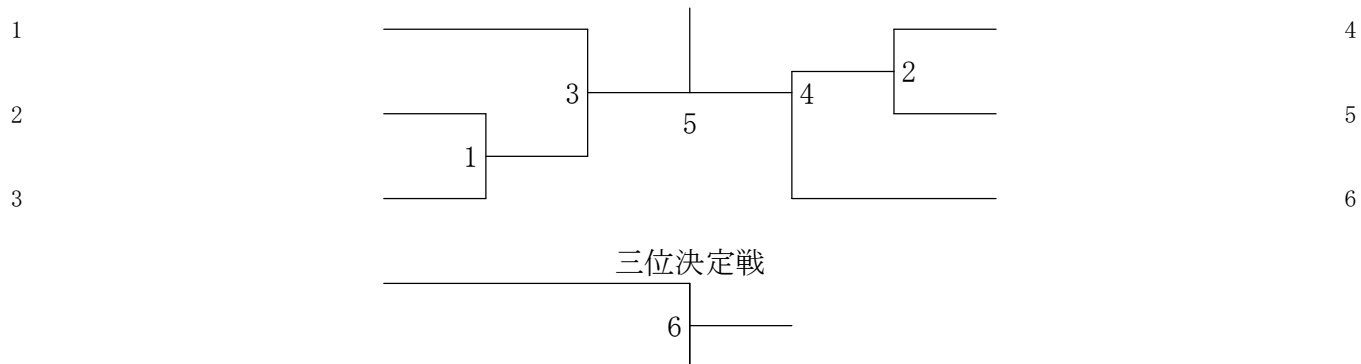

男子シングルス6部 Aブロック	西澤	阪上	小原	神	勝敗	順位
西澤 孝之輔 (小6) (ヴィクトリーカフェ)		5	3	1		
阪上 脩斗 (中1) (もみじ台中学校)	5		2	4		
小原 琉伽 (小6) (北野平小学校)	3	2		6		
神 悠人 (中1) (ヴィクトリーカフェ)	1	4	6			

男子シングルス6部 Bブロック	高久	小原	讃渡	佐藤	勝敗	順位
高久 大晴 (中1) (ヴィクトリーカフェ)		5	3	1		
小原 琉星 (小3) (北野平小学校)	5		2	4		
讃渡 悠社 (小6) (信の森スポーツクラブ新さっぽろ)	3	2		6		
佐藤 祐太 (小6) (北野平小学校)	1	4	6			

男子シングルス6部 決勝トーナメント



三位決定戦

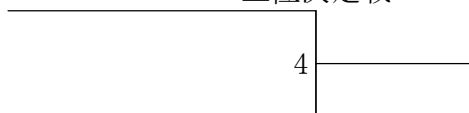

女子シングルス1部/2部	佐々木	開発	安田	千葉	勝敗	順位
佐々木 琴音 (中3) (NO-TITLE)		5	3	1		
開発 莉子 (中2) (シャトルハント)	5		2	4		
安田 恵里③ (ヴィクトリーカフェ)	3	2		6		
千葉 実乃里 (中3) (岩見沢市立光陵中学校)	1	4	6			

女子シングルス5部 Aブロック	小林	吉原	佐藤	木下	勝敗	順位
小林 瑞季 (中1) (ヴァクトリーカフェ)		5	3	1		
吉原 朋香 (高2) (札幌南高校)	5		2	4		
佐藤 若奈 (中1) (江別市立野幌中学校)	3	2		6		
木下 幸香 (中1) (もみじ台中学校)	1	4	6			

女子シングルス5部 Bブロック	伊井	渡邊	笹尾	加藤	勝敗	順位
伊井 春香 (高2) (大谷地★クラブ)		5	3	1		
渡邊 まどか (中1) (千歳市立勇舞中学校)	5		2	4		
笹尾 優衣 (中1) (白石ジュニア)	3	2		6		
加藤 彩 (高2) (札幌南高校)	1	4	6			

女子シングルス5部 Cブロック	清水	遠藤	古村	勝敗	順位
清水 明日香 (中2) (西部スイング)		3	1		
遠藤 由唯 (中1) (清田中学校)	3		2		
古村 真由美 (高2) (大谷地★クラブ)	1	2			

女子シングルス5部 決勝トーナメント

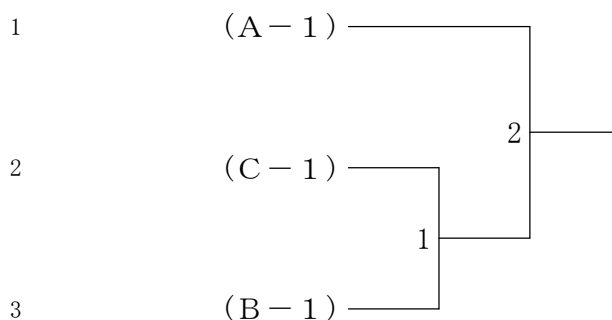

女子シングルス6部 Aブロック	浅井	松本	川島	山城	勝敗	順位
浅井 妃乃 (小4) (ヴァクトリーカフェ)		5	3	1		
松本 萌衣 (中1) (千歳市立勇舞中学校)	5		2	4		
川島 南 (小2) (西部スイング)	3	2		6		
山城 風瑛 (中1) (千歳市立勇舞中学校)	1	4	6			

女子シングルス6部 Bブロック	川島	佐々木	白戸	勝敗	順位
川島 乙葉 (小4) (西部スイング)		3	1		
佐々木 海音 (中1) (千歳市立勇舞中学校)	3		2		
白戸 乃愛 (中1) (江別市立野幌中学校)	1	2			

女子シングルス6部 決勝トーナメント

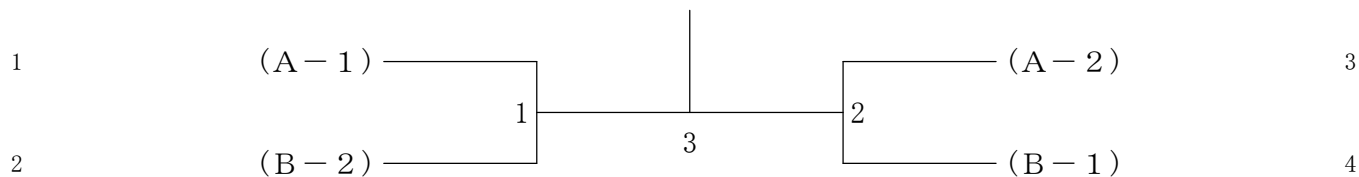

三位決定戦

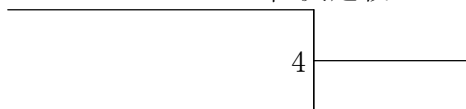



全日本選手 藤本ホセマリ選手 バドミントンクリニック



参加者募集のご案内

'05年まで現在実業団アベック二連覇中の日本ユニシス実業団バドミントン部のメンバーとして活躍され、全日本選手権も二度優勝している「藤本ホセマリ選手」がクリニックを開催致します。

記

- | | | | |
|------------|--|---|--|
| 主催 | 宮の森スポーツ倶楽部 | | |
| 共催 | グローブライド株式会社 (Prince) | | |
| 日程 | 2014年 10月 31日 (金) | | |
| 会場 | 宮の森スポーツ倶楽部 北野校
札幌市清田区北野2条3丁目
TEL 011-882-4500 | | |
| 時間 | 第1部 | ジュニアの部 (小学生~中学生)
16:00~18:00
経験年数の浅い方中心 定員20名
試合に出ている方 定員12名 | |
| | 第2部 | 一般の部
19:00~21:00
経験年数の浅い方中心 定員12名
試合に出ている方 定員20名 | |
| | 定員 | ジュニアの部 32名
一般の部 32名 | |
| | 参加費 | ジュニア (スクール会員 500円 ビジター1,000円)
一般 (スクール会員1,000円 ビジター1,500円) | |
| 内容
(予定) | 藤本ホセマリ選手、当倶楽部インストラクターによるレッスン&クリニック | | |
| お申込 | 宮の森スポーツ倶楽部 北野校にて受付 TEL 011-882-4500
スクール会員・スクール会員のご紹介 10月3日(金)~
上記以外の方 10月10日(金)~
定員になり次第締め切り | | |
| その他 | ・コートはテニスコート(カーペットコート)となります。御了承下さい。
・ラケット、シューズは各自御持参下さい。(当スクール会員はレンタル可。) | | |

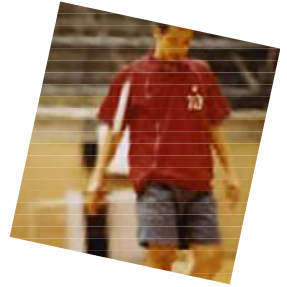

~ 藤本氏戦歴 ~

< 国内試合 >

- '00 全日本社会人大会 シングルス優勝
- '01 全日本社会人大会 シングルス第3位
- '03 全日本社会人大会 シングルス優勝
- '03 全日本総合選手権大会 シングルス第3位
- '05 3月引退

< 国際試合 >

- '99 ニューージーランド・インターナショナル シングルス 第3位
- '02 スリランカサテライト シングルス 第3位
- '02 釜山アジア大会出場

MILY ANNOMORI SPORTS CLUB

スポーツを楽しめ!!
新スクール〈レクスポ〉ぞくぞく登場!!

一般
テニス

一般
ゴルフ

ジュニア
体育

ジュニア
テニス

ジュニア
ゴルフ

レクスポ

サッカー・バドミントン
キッズダンス・ヒップホップダンス・やさしいヨガ
カラテ・フットネスクール・ソフトテニス

体験
レッスン
受付中!!
詳しくはホームページ
をご覧ください。

宮の森校
宮の沢校
東原生校
北野校

札幌市中央区北3条西27丁目(テニス・体育) TEL 011-644-8822
(ゴルフ) TEL 011-641-2022
札幌市西区宮の沢1条1丁目…………… TEL 011-668-3838
札幌市東区北35条東3丁目…………… TEL 011-723-6767
札幌市清田区北野2条3丁目…………… TEL 011-882-4500

新さっぽろ校
苫小牧校
岩見沢校
旭川校

札幌市厚別区厚別中央3条6丁目…………… TEL 011-895-6070
苫小牧市本場町1丁目&-1 MEGAFON・キホーテ苫小牧店3F… TEL 0144-31-4666
岩見沢市4条西3丁目であえーるSF…………… TEL 0126-25-5660
旭川市豊和7条1丁目セッツテニススタジオ内…………… TEL 0166-63-3445

in 宮の森スポーツ倶楽部

www.miyanomori.co.jp/

みやスポ

検索

prince®

WHITE A1
BLACK A2

DAIWAのカーボンテクノロジー 決定率120%スパインレス構造の超真円スリムシャフト誕生。

スーパーファインスリムトルク

複数の素材を最適に組み合わせることで、従来比6%スリムなシャフトでありながら、ねじれ剛性14%アップ！

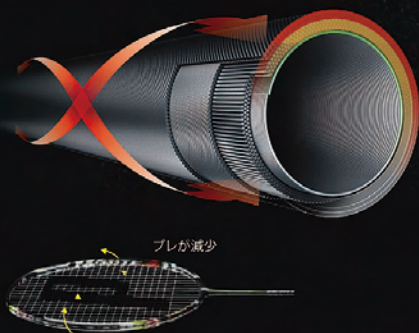

パーフェクトリング

DAIWAのカーボンテクノロジーが可能にした「超高品位シャフト」。断面を真円にする技術で、インパクト時のブレをなくし、繊細なタッチによるコントロール性を発揮

重なり幅が少ない（スパインレス）シャフト

DAIWA製のシャフト



一般的なシャフト



エネルギーシミュレーション

■スマッシュ時のエネルギー分布のイメージ図

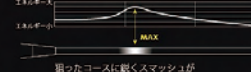

■ドライブ時のエネルギー分布のイメージ図



WHITE A1

BLACK A2



WHITE A1
BLACK A2

シャトルで決まるラケットのプレを動画で検証

princeracket.jp



平成26年度

CPC&ベースボール・マガジン社コラボ企画



バドミントンマガジン
Badminton
MAGAZINE



バドミントンマガジン プレゼントキャンペーン



CPC BASEBALL MAGAZINE SHA
ベースボール・マガジン社

毎月先着100名様限定

20ダース以上(組み合わせ自由)のご注文でバドミントンマガジン最新号を1冊プレゼント



最高級グース羽根使用



SNOWPEAK 特級 (青)

世界バドミントン連盟(BWF)公認試合球

百間は一打にしかず!

1ダース **2,150円**
(8%税込)

ダース数	単価(8%税込)	送料
1~9	2,150円	540円
10~19	2,150円	無料
20以上	2,130円	無料



新発売

天然コルク100%
最高級グース羽根使用

SP101 SNOWPEAK

世界バドミントン連盟(BWF)公認球

1ダース **2,500円**
(8%税込)

ダース数	単価(8%税込)	送料
1~9	2,500円	540円
10~19	2,500円	無料
20以上	2,480円	無料



高級グース羽根、品質に自信あり

SNOWPEAK 1級 (緑)

ダース数	単価(8%税込)	送料
1~9	1,950円	540円
10~19	1,950円	無料
20以上	1,930円	無料

1ダース **1,950円**
(8%税込)

安心後払 手数料無料 領収書発行OK

同封の郵便振込用紙にてお振込みください(手数料無料)
銀行振り込みの場合、振込手数料はお客様の負担となります。
商品到着後一週間以内を目安にお振込みください。
振込控えをご送付ください、領収書と交換させていただきます。

室内温度別適正分類表

室内温度	0°	10°	15°	20°	25°	30°	40°
1番(4.7)							
2番(4.8)							
3番(4.9)							
4番(5.0)							
5番(5.1)							

お買得

10ダース以上のご注文で送料無料。20ダース以上(組合せ自由)のご注文で1ダースあたり20円の値引き。

www.shuttlecock.jp

バドミントン シャトルコック 販売

検索

TEL 0120-585-873 FAX 0120-400-472 info@shuttlecock.jp

〒220-0005 神奈川県横浜市西区南幸2-20-12タイヨウビル509号

ユーザーの立場で考えます

BWF公認球ダイレクト販売

CPC シャトルコック
DIRECT

株式会社シーピーシー研究所