

第25回 大谷地クラブオープン きたえーる大会

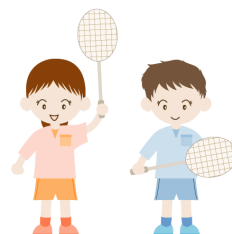

平成28年8月16日(火)
北海道立総合体育センター



大会開催要項(抜粋版)

1. 主 催 : 大谷地クラブ <http://ooyachi.com/>
 2. 後 援 : 北海道教育委員会、札幌市(*1)、札幌市教育委員会
(*1) <http://ooyachi.com/taikai/sapporoshi-kouen.html>
 2. 協 賛 : [\(株\)シーピーシー研究所](#)、[スポーツオーソリティ札幌苗穂店](#)、[宮の森スポーツ倶楽部](#)、[プロショップ ヤマノ](#)、[マッターレ](#)、[スポーツデポ厚別東店](#) (お申し出順)
 3. 競技規則 : 現行の公益財団法人日本バドミントン協会競技規則及び大会運営規程、並びに公認審判員規程による。(ただし、下記は独自規定とする)
 - ・ウェアは特に規定しない。トレーニングウェアなど運動しやすい服装可。
 - ・背面表示またはゼッケンをつけること(所属名、氏名いずれか表記があれば可)。
 5. 競技方法 :
 - ・ **21点3ゲーム**(5～6部は15点3ゲーム)
 - ・時間の都合で点数制限をする場合がある。
 - ・各種目とも3～5人で「総当たり戦(または予選)」を行う。
 - ・ **1人2試合以上出来る**よう組み合わせを行うが、同じブロック内に棄権者がいる場合はこの限りではない。
 - ・予選ブロックが4つ以上の種目は、各ブロック1位の者で決勝トーナメントを行い、三位決定戦も行う(シードの決め方は別記)。
 - ・予選ブロックが3つの種目は、各ブロック1位の者で決勝トーナメントを行う(シードの決め方は別記)。
 - ・予選ブロックが2つの種目は、各ブロック1位の者で決勝、2位の者で三位決定戦を行う。
 - ・敗者主審、勝者線審で行う。
- ＜シードの決め方＞
- ・予選ブロックが3つ以上の種目でシードを決める必要がある場合は、試合数を極力均等にするため、予選ブロックのエントリー人数によって、シードの決め方を下記2パターンに分ける。
 - (a)各ブロックのエントリー数にばらつきがある場合、数の多いブロックの勝者でかつアルファベット順の早い方から先にシードにし、その他ブロックの勝者で抽選を行なう(ただし、シードにする者がいるブロックに棄権者がいて予選での試合数が減っていた場合でも考慮しない)。
 - (b)全ブロックのエントリー数が同じ場合、予選ブロックで失ったゲーム数、失点数の少ない順にシードにし、その他のブロックの勝者で抽選を行う。
6. 参加資格 :
 - ・選手本人又は保護者は、試合の主審および線審が出来ること。
主審が出来る＝スコアシートを書けるという意味。
 - ・大会当日、受付時間内に受付しない者(またはチーム)は棄権とする。
 - ・年齢および経験(個人戦6部以外)、居住地、国籍、人種などの制限はない。
 - ・優勝者(団体戦の場合は優勝チームメンバー全員。1部を除く。種目成立時に限る)は、その種目およびレベル(*2)より上位種目にのみ出場できる。
 - ・過去1年以内の本大会各種目の決勝トーナメント進出経験者(団体戦の場合はチームメンバー全員。種目成立時に限る)は、その種目およびレベル(*2)より下位に出場できない。
 - ・種目、レベル(*2)および個人戦6部の制限を逸脱してエントリーしたことに主催者が気づかなかつた場合でも発覚した時点で失格とする。
 - ・本開催要項に違反した者は、発覚した時点で失格とする。(*2)個人戦1～2部＝団体戦1部、個人戦3～4部＝団体戦2部、個人戦5～6部＝団体戦3部を指標とし、団体戦種目の枠をレベルと呼ぶ。(8.種目の目安を参照)
 7. 表 彰 : 三位まで表彰する。 ※賞状と副賞がある

第25回大谷地クラブオープン【個人戦】申込み状況

開催日：平成28年8月16日(火) 会場：北海道総合体育センター(北海道たえーる)

募集期間：(一次)7/17(日)21時～7/22(金)21時、(二次)7/24(日)21時～7/29(金)21時

H28(2016)/8/2(火) 19時現在
大谷地クラブ

【男子】

	未就学児	小学生	中学生	高校生	ハイティーン	20歳代	30歳代	40歳代	50歳代	60歳代	70歳代	合計
1部			1	1	1	6	1					10
2部			2	3	1		1	1	1			8
3部		1	7	2	3	5		3	1			22
4部		1	21	10	5	4	3	1	4			49
5部		2	18	6			1	1	1			29
6部		3	3									6
小計	0	7	52	22	10	15	5	6	7	0	0	124

【女子】

	未就学児	小学生	中学生	高校生	ハイティーン	20歳代	30歳代	40歳代	50歳代	60歳代	70歳代	合計
1部				1								1
2部			1									1
3部				2								2
4部		1	9	5								15
5部		4	25		1	1						31
6部		5	5									10
小計	0	10	40	8	1	1	0	0	0	0	0	60
合計	0	17	92	30	11	16	5	6	7	0	0	184

女子1～3部は不成立のため、合計4人で総当たり戦を行い、その後各種目ごとに表彰します(全員了解済み)。

タイムテーブル

平成28年8月16日(火)
北海道立総合体育センター

	1コート	2コート	3コート	4コート	5コート	6コート	7コート	8コート	9コート	10コート	11コート	12コート	13コート	14コート	15コート	16コート	17コート	18コート	19コート	20コート	
08:45	開場 / 受付 / ウォームアップ練習																				
09:00	開会式																				
09:20	WS5-A-1	WS5-A-2	WS5-B-1	WS5-C-1	WS5-D-1	WS5-E-1	WS5-F-1	MS4-A-1	MS4-A-2	MS4-B-1	MS4-C-1	MS4-D-1	MS4-E-1	MS4-F-1	MS4-G-1	MS4-H-1	MS4-I-1	MS4-J-1	MS4-K-1	MS4-L-1	
主審 (*)	斎藤雅生(中2)	渡部倫(中1)	西山広冬(高1)	和泉輝大(高1)	相原翔太(中2)	堂柳駿(中1)	西澤考之輔(中2)	梶菜藤(中3)	西澤まり(高2)	浅井妃乃(小6)	水戸鏡人(中3)	原優斗①(北星大)	鈴木雅也(中3)	井和元(高3)	本野颯輝(中2)	種田大樹②(チームS)	佐藤一樹②(SKF)	木野稜悟①(大谷地★クラフ)	青木志帆(高2)	遠藤由唯(中3)	
線審 (*)	佐藤圭祐(中1)	梶天斗夢(中3)	坂本将斗(中3)	吉川翔虎(高2)	柿沼和幸⑤(中野平小)	藤井一人④(苗穂)	小原瑠星(小5)	佐藤美紅(中2)	石塚輝花(中2)	佐藤晴夏(高2)	入口康太郎(高3)	横山薫⑤(大谷地★クラフ)	斎藤真④(清水)	中谷航希(高3)	長井悟郎②(チームS)	松本恵吾②(チームS)	木村優希②(チームS)	榑原有輝②(チームS)	山下有紗(高1)	水戸優菜(高2)	
	内田潤一③(網走里紗(中1))	齊しおり(小5)	東美結(中1)	野尻大和(中1)	田中奈々(中2)	国重流航(小6)	鎌田芳朗⑤(北野中)	菊地芳朗⑤(北野中)	鎌田少年団(K-B-C)	吉田悠太(高3)	新谷悠太(中2)	明道大征(中2)	柴田祥成(高2)	佐々木博一④(丸嶋工業高)	菊池琢杜②(厚別中)	高田翔矢(中2)	奈良和樹(中2)	萩村真吾(小6)	佐々木謙基(中1)	佐々木謙基(中1)	谷脇司①(大谷地★クラフ)
09:45	WS5-G-1	WS5-H-1	WS5-I-1	WS5-J-1	WS5-A-1	WS5-A-2	MS5-B-1	MS4-M-1	MS4-N-1	MS4-O-1	MS3-A-1	MS3-A-2	MS3-B-1	MS3-C-1	MS3-D-1	MS3-E-1	MS3-F-1	MS3-G-1	WS4-A-1	WS4-B-1	
10:10	MS5-B-2	MS5-C-1	MS5-D-1	MS5-E-1	MS5-F-1	MS5-G-1	MS5-H-1	WS4-C-1	WS4-D-1	WS4-E-1	MS2-A-1	MS2-A-2	MS2-B-1	MS2-B-2	MS1-A-1	MS1-A-2	MS1-B-1	MS1-C-1	WS123-1	WS123-2	
10:35	MS5-I-1	WS6-A-1	WS6-B-1	WS6-C-1	WS6-D-1	WS6-E-1	MS6-B-1	MS4-A-3	MS4-A-4	MS4-B-2	MS4-C-2	MS4-D-2	MS4-E-2	MS4-F-2	MS4-G-2	MS4-H-2	MS4-I-2	MS4-J-2	MS4-K-2	MS4-L-2	
11:00	WS5-A-3	WS5-A-4	WS5-B-2	WS5-C-2	WS5-D-2	WS5-E-2	WS5-F-2	MS4-M-2	MS4-N-2	MS4-O-2	MS3-A-3	MS3-A-4	MS3-B-2	MS3-C-2	MS3-D-2	MS3-E-2	MS3-F-2	MS3-G-2	WS4-A-2	WS4-B-2	
11:25	WS5-G-2	WS5-H-2	WS5-I-2	WS5-J-2	MS5-A-3	MS5-A-4	MS5-B-3	WS4-C-2	WS4-D-2	WS4-E-2	MS2-A-3	MS2-A-4	MS2-B-3	MS2-B-4	MS1-A-3	MS1-A-4	MS1-B-2	MS1-C-2	WS123-3	WS123-4	
11:50	MS5-B-4	MS5-C-2	MS5-D-2	MS5-E-2	MS5-F-2	MS5-G-2	MS5-H-2	MS4-A-5	MS4-A-6	MS4-B-3	MS4-C-3	MS4-D-3	MS4-E-3	MS4-F-3	MS4-G-3	MS4-H-3	MS4-I-3	MS4-J-3	MS4-K-3	MS4-L-3	
12:15	MS5-I-2	WS6-A-3	WS6-A-4	WS6-B-2	WS6-C-2	WS6-D-2	WS6-E-2	MS4-M-3	MS4-N-3	MS4-O-3	MS3-A-5	MS3-A-6	MS3-B-3	MS3-C-3	MS3-D-3	MS3-E-3	MS3-F-3	MS3-G-3	WS4-A-3	WS4-B-3	
12:40	WS5-A-5	WS5-A-6	WS5-B-3	WS5-C-3	WS5-D-3	WS5-E-3	WS5-F-3	WS4-C-3	WS4-D-3	WS4-E-3	MS2-A-5	MS2-A-6	MS2-B-5	MS2-B-6	MS1-A-5	MS1-A-6	MS1-B-3	MS1-C-3	WS123-5	WS123-6	
13:05	WS5-G-3	WS5-H-3	WS5-I-3	WS5-J-3	MS5-A-5	MS5-A-6	MS5-B-5	MS4-1	MS4-2	MS4-3	MS4-4	MS4-5	MS4-6	MS4-7	MS3-1	MS3-2	MS3-3	WS4-1	MS2-1	MS2-2	
13:30	MS5-B-6	MS5-C-3	MS5-D-3	MS5-E-3	MS5-F-3	MS5-G-3	MS5-H-3	MS1-1	MS4-8	MS4-9	MS4-10	MS4-11	MS3-4	MS3-5	WS4-2	WS4-3	MS2-決勝	MS2-三決			
13:55	MS5-I-3	WS6-A-5	WS6-A-6	WS6-B-3	WS6-C-3	WS6-D-3	WS6-E-3	MS1-決勝	MS4-12	MS4-13	MS3-決勝	MS3-三決	WS4-決勝	WS4-三決							
14:20	WS5-1	WS5-2	MS5-1	WS6-1	MS6-1	MS6-2	MS5-4	MS4-12	MS4-13	MS4-14	MS4-15	MS4-16	MS4-17	MS4-18	MS4-19	MS4-20	MS4-21	MS4-22	MS4-23	MS4-24	
14:45	WS5-3	WS5-4	WS5-5	WS5-6	MS5-2	MS5-3	MS5-4	MS4-1	MS4-2	MS4-3	MS4-4	MS4-5	MS4-6	MS4-7	MS4-8	MS4-9	MS4-10	MS4-11	MS4-12	MS4-13	
15:10	MS5-5	WS6-決勝	WS6-三決	WS5-7	WS5-8																
15:35	MS5-6	MS5-7	WS5-決勝	WS5-三決																	
16:00	MS5-決勝	MS5-三決																			
16:30	表彰式 / 閉会式																				

(*)1 試合の主審と線審は、タイムテーブルの3段目と4段目の一部の方に割り当てさせて頂いております。
 (*2) 「お楽しみ抽選会」は参加選手全員が対象ですが、抽選会の場に選手本人がいない場合は景品をお受け取り頂けません。
 (*3) 得点は21点(5~6部は15点) ※途中から点数制限することあります。
 (*4) 1~7コートは、主に5~6部で使用します。
 ※①=高校生ではないハイティーン、②=20歳代、③=30歳代、④=40歳代、⑤=50歳代、⑥=60歳代、⑦=70歳代

<コート番号>

20	18	16	14	12	10	8	6	4	2
19	17	15	13	11	9	7	5	3	1

本 部 席 / 選手待機場

男子シングルス1部 Aブロック	木野	種田	松本	長井	勝敗	順位
木野 稜悟 (中2) (北野中学校)		5	3	1		
種田 大地② (チームS)	5		2	4		
松本 恵吾② (大谷地★クラブ)	3	2		6		
長井 梧郎② (プロショップヤマ)	1	4	6			

男子シングルス1部 Bブロック	佐藤	香川	木村	勝敗	順位
佐藤 一樹② (SKF)		3	1		
香川 祐一③ (朝日バドミントンクラブ)	3		2		
木村 優希② (ノースサイン)	1	2			

男子シングルス1部 Cブロック	木野	青沼	椿原	勝敗	順位
木野 稜悟① (大谷地★クラブ)		3	1		
青沼 一樹 (高2) (清水高校)	3		2		
椿原 宥輝② (チームS)	1	2			

男子シングルス1部 決勝トーナメント

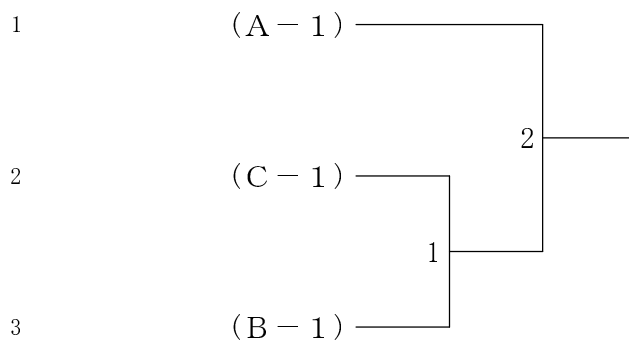

男子シングルス2部 Aブロック	木戸	原	横山	入口	勝敗	順位
木戸 湊人 (中3) (フューチャー★スター)		5	3	1		
原 優斗① (北星学園大学)	5		2	4		
横山 薫⑤ (大谷地★クラブ)	3	2		6		
入口 虎太郎 (高3) (SKF)	1	4	6			

男子シングルス2部 Bブロック	鈴木	井利元	中谷	斉藤	勝敗	順位
鈴木 雄也 (中3) (エスパドクラブ)		5	3	1		
井利元 諒 (高3) (SKF)	5		2	4		
中谷 虹季 (高3) (プロショップヤマ)	3	2		6		
斉藤 真④ (清水)	1	4	6			

男子シングルス2部 決勝トーナメント

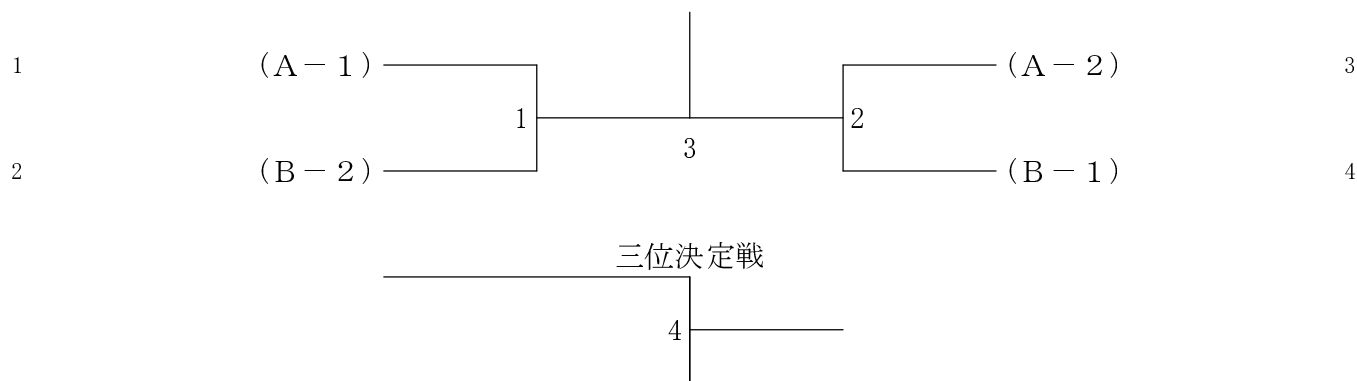

男子シングルス3部 Aブロック	小林 石澤	古川	高橋	勝敗	順位
小林 和紀④ (ダイクトリーカフェ)		5	3	1	
石澤 良磨 (中3) (エスパドクラブ)	5		2	4	
古川 巧① (北海学園札幌高校0B)	3	2		6	
高橋 佑輔① (M・B・C)	1	4	6		

男子シングルス3部 Bブロック	木村 小中	大下	勝敗	順位
木村 勝④ (大谷地★クラブ)		3	1	
小中 悠② (北海道文教大学)	3		2	
大下 伯 (中2) (清水町立御影中学校)	1	2		

男子シングルス3部 Cブロック	森田 椿	佐藤	勝敗	順位
森田 健太郎④ (乾杯倶楽部)		3	1	
椿 憲二② (北海道文教大学)	3		2	
佐藤 瑞貴 (中3) (札幌篠路)	1	2		

男子シングルス3部 Dブロック	野田 上村	塩澤	勝敗	順位
野田 貴暉② (北海道文教大学)		3	1	
上村 脩弥 (中3) (札幌篠路)	3		2	
塩澤 駿介 (中2) (北野中学校)	1	2		

男子シングルス3部 Eブロック	小原 佐藤	福島	勝敗	順位
小原 琉伽 (中2) (北野中学校)		3	1	
佐藤 匠① (J S B)	3		2	
福島 翔太② (北海道文教大学)	1	2		

男子シングルス3部 Fブロック	萩生田 佐藤	斉藤	勝敗	順位
萩生田 俊輔 (高1) (札幌北陵高校)		3	1	
佐藤 祐太 (中2) (北野中学校)	3		2	
斉藤 誓弥 (小6) (苫小牧リトル)	1	2		

男子シングルス3部 Gブロック	松尾 朝日	高野	勝敗	順位
松尾 光② (大谷地★クラブ)		3	1	
朝日 圭吾 (高3) (SKF)	3		2	
高野 信夫⑤ (豊平)	1	2		

男子シングルス3部 決勝トーナメント

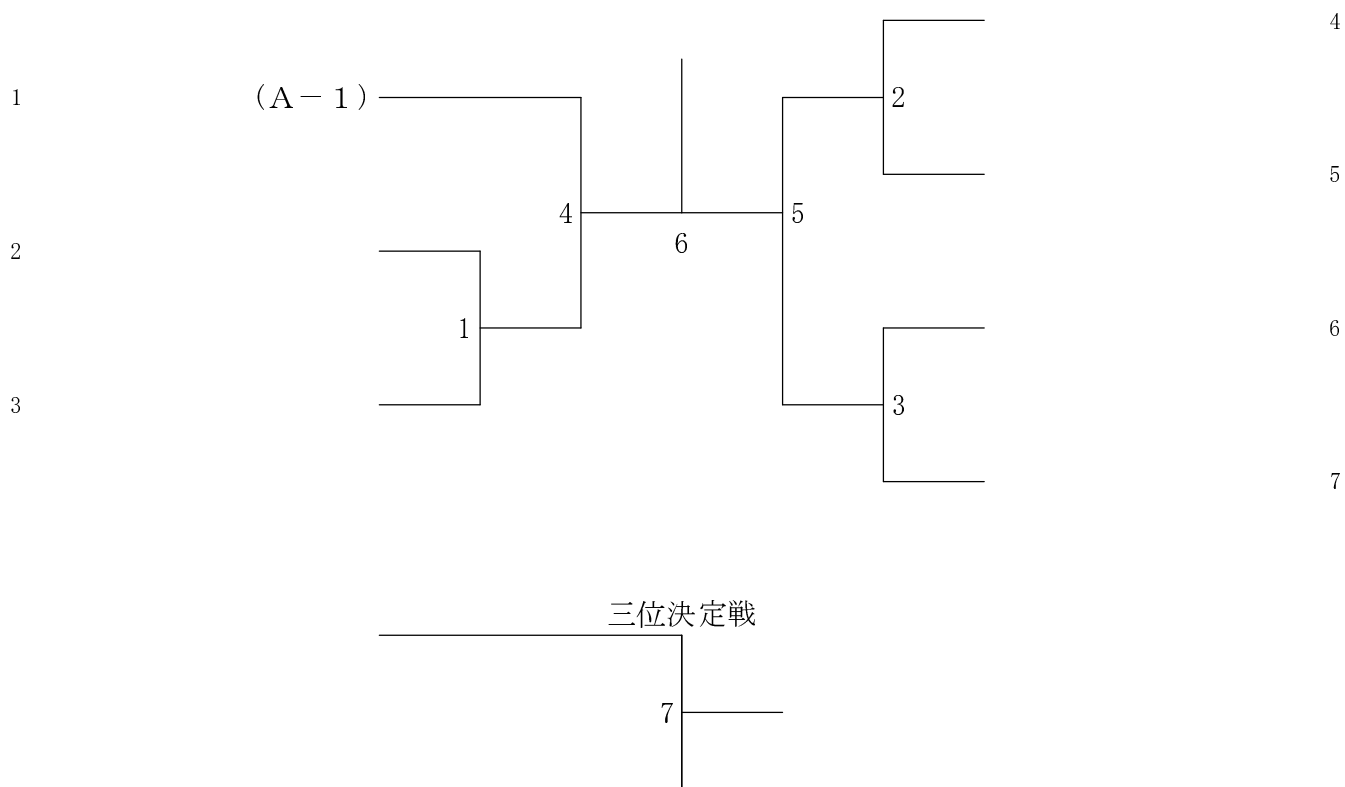

大谷地クラブオープンのTシャツを作りました！

大会当日、2,000円(税込)/枚で販売いたします。

今回は「(Tシャツ)紺色×(ロゴ)レモンイエロー」のみ。

サイズは、120cm ~ 5L (大会当日の在庫はS、M、Lのみ)

大会当日の在庫が少ないため、品切れの際は約2週間後に郵送いたします(配送無料)。

胸のロゴ



背面のロゴ



第25回大谷地クラブオープン きたえーる大会 平成28年8月16日 北海道立総合体育センター

男子シングルス4部 Aブロック	菊地	鎌田	山日	阿部	勝敗	順位
菊地 芳朗⑤ (ホワイトウエーブ)		5	3	1		
鎌田 幸隆 (高1) (K-BC)	5		2	4		
山日 太陽 (中2) (北野中学校)	3	2		6		
阿部 潤③ (極羽 (ごくう))	1	4	6			

男子シングルス4部 Bブロック	阪上	吉田	佐藤	勝敗	順位
阪上 脩斗 (中3) (もみじ台中学校)		3	1		
吉田 悠汰 (高3) (札幌工業高校)	3		2		
佐藤 雄樹① (JSB)	1	2			

男子シングルス4部 Cブロック	今野	新谷	沼田	勝敗	順位
今野 伊人② (ホワイトウエーブ)		3	1		
新谷 悠太 (中2) (エスパドクラブ)	3		2		
沼田 了 (高1) (札幌手稲高校)	1	2			

男子シングルス4部 Dブロック	鈴木	明道	鹿子木	勝敗	順位
鈴木 広大② (スターズ&ライトニング)		3	1		
明道 大征 (中2) (北野中学校)	3		2		
鹿子木 直輝 (中3) (K-BC)	1	2			

男子シングルス4部 Eブロック	高橋	柴田	高田	勝敗	順位
高橋 圭佑① (JSB)		3	1		
柴田 将哉 (高2) (札幌工業高校)	3		2		
高田 真宙 (中3) (双葉中学校)	1	2			

男子シングルス4部 Fブロック	村田	佐々木	仲井	勝敗	順位
村田 陵 (中3) (K-BC)		3	1		
佐々木 博一④ (大谷地★クラブ)	3		2		
仲井 勇人 (高1) (石狩南)	1	2			

男子シングルス4部 Gブロック	森木	菊池	神	勝敗	順位
森木 空 (中2) (啓明中学校)		3	1		
菊池 琢杜② (JSB)	3		2		
神 悠人 (中3) (ヴァクトリーカフェ)	1	2			

男子シングルス4部 Hブロック	佐々木	高田	工藤	勝敗	順位
佐々木 洋一⑤ (苦小牧B. A)		3	1		
高田 翔矢 (中2) (厚別中学校)	3		2		
工藤 拓音 (中2) (北野中学校)	1	2			

男子シングルス4部 Iブロック	河合	奈良	梶本	勝敗	順位
河合 弦太 (中3) (青葉中学校)		3	1		
奈良 和樹 (中2) (北野中学校)	3		2		
梶本 陽平① (JSB)	1	2			

男子シングルス4部 Jブロック	熊谷	植村	富樫	勝敗	順位
熊谷 綾人① (JSB)		3	1		
植村 慎吾 (小6) (フューチャー★スター)	3		2		
富樫 優 (中3) (清田中学校)	1	2			

男子シングルス4部 Kブロック	モハマド	佐々木	天 内	勝敗	順位
モハマドアサマ(高1) (J S B)		3	1		
佐々木 謙基(中1) (苫小牧B. A)	3		2		
天内 剛志③ (大谷地★クラブ)	1	2			

男子シングルス4部 Lブロック	吉 原	谷 脇	渡 部	勝敗	順位
吉原 迅人(中2) (北野中学校)		3	1		
谷脇 司① (J S B)	3		2		
渡部 優(中3) (青葉中学校)	1	2			

男子シングルス4部 Mブロック	藤 本	上 村	平 山	勝敗	順位
藤本 将太(中2) (啓明中学校)		3	1		
上村 一治⑤ (札幌篠路)	3		2		
平山 兼光(高1) (札幌北陵高校)	1	2			

男子シングルス4部 Nブロック	高 橋	佐 藤	高 橋	勝敗	順位
高橋 照(中2) (北野中学校)		3	1		
佐藤 大和(中1) (清水町立御影中学校)	3		2		
高橋 峻② (J S B)	1	2			

男子シングルス4部 Oブロック	榎 本	戸 城	木 島	勝敗	順位
榎本 悠真(高1) (札幌大通高校)		3	1		
戸城 涼太(中2) (北野中学校)	3		2		
木島 雄二⑤ (あいの里東)	1	2			

男子シングルス4部 決勝トーナメント

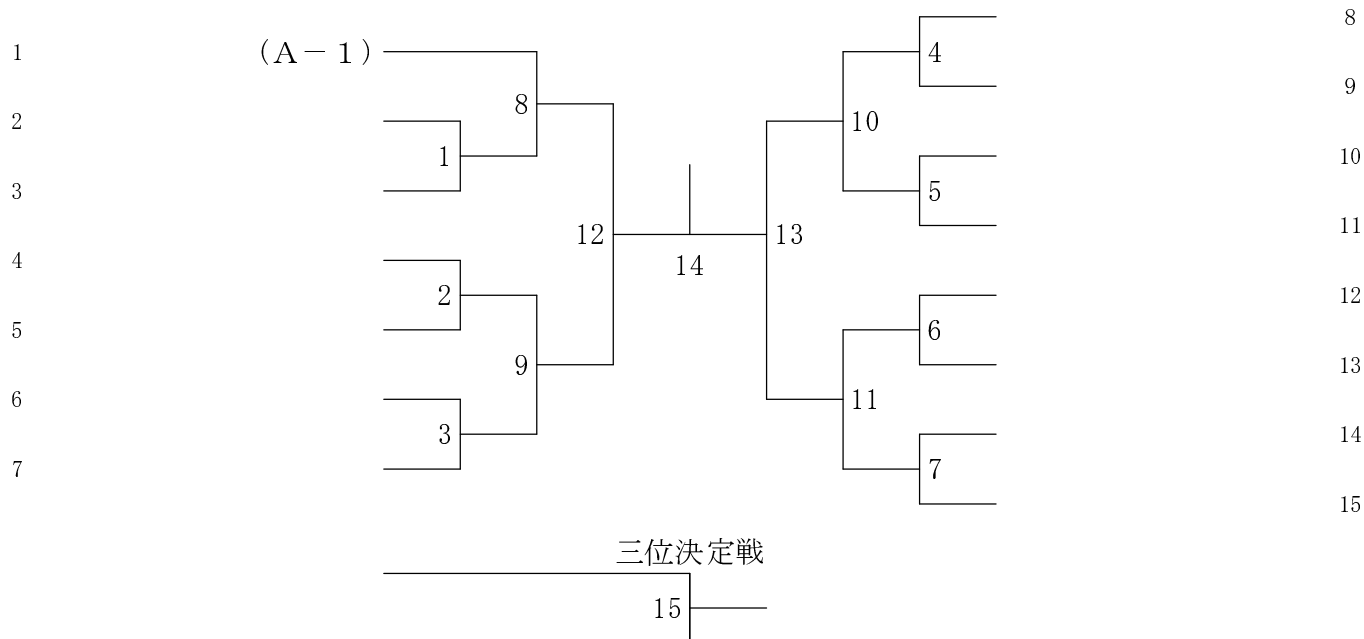

第25回大谷地クラブオープン きたえーる大会 平成28年8月16日 北海道立総合体育センター

男子シングルス5部 Aブロック	入 口	中 村	片 岡	菊 池	勝 敗	順位
入口 京太郎 (中2) (千歳市立北斗中学校)		5	3	1		
中村 隼人 (小6) (フューチャー★スター)	5		2	4		
片岡 仁 (中2) (ヴィクトリーカフェ)	3	2		6		
菊池 一輝 (中3) (K-B C)	1	4	6			

男子シングルス5部 Bブロック	佐 藤	齋 藤	佐 藤	安 里	勝 敗	順位
佐藤 勇優 (中2) (千歳市立北斗中学校)		5	3	1		
齋藤 龍生 (中2) (清田中学校)	5		2	4		
佐藤 志悟 (中1) (ヴィクトリーカフェ)	3	2		6		
安里 長大 (中2) (中の島中学校)	1	4	6			

男子シングルス5部 Cブロック	渡 部	山 田	堀	勝 敗	順位
渡部 倫 (中1) (青葉中学校)		3	1		
山田 時生 (中2) (千歳市立北斗中学校)	3		2		
堀 天斗夢 (中2) (ヴィクトリーカフェ)	1	2			

男子シングルス5部 Dブロック	西 山	太 田	坂 本	勝 敗	順位
西山 広冬 (高1) (双葉高校)		3	1		
太田 遥斗 (中1) (フューチャー★スター)	3		2		
坂本 終斗 (中3) (ヴィクトリーカフェ)	1	2			

男子シングルス5部 Eブロック	和 泉	猿 渡	吉 川	勝 敗	順位
和泉 雄大 (高1) (札幌丘珠高校)		3	1		
猿渡 歩夢 (高1) (双葉高校)	3		2		
吉川 翔虎 (高2) (札幌ソフィー)	1	2			

男子シングルス5部 Fブロック	畑 原	篠 原	柿 沼	勝 敗	順位
畑原 翔太 (中2) (エスパドクラブ)		3	1		
篠原 浩大 (高1) (札幌北陵高校)	3		2		
柿沼 和幸⑤ (サタデークラブ)	1	2			

男子シングルス5部 Gブロック	堂 柿	齋 藤	小 原	勝 敗	順位
堂柿 駿 (中1) (ヴィクトリーカフェ)		3	1		
齋藤 悠輔 (中2) (啓明中学校)	3		2		
小原 琉星 (小5) (北野平小学校)	1	2			

男子シングルス5部 Hブロック	西 澤	納	藤 井	勝 敗	順位
西澤 考之輔 (中2) (ヴィクトリーカフェ)		3	1		
納 真之介 (高1) (札幌北陵高校)	3		2		
藤井 一人④ (苗穂)	1	2			

男子シングルス5部 Iブロック	内 田	根 本	有 馬	勝 敗	順位
内田 潤一③ (大谷地★クラブ)		3	1		
根本 裕多 (中2) (中の島中学校)	3		2		
有馬 颯汰 (中1) (ヴィクトリーカフェ)	1	2			

男子シングルス5部 決勝トーナメント

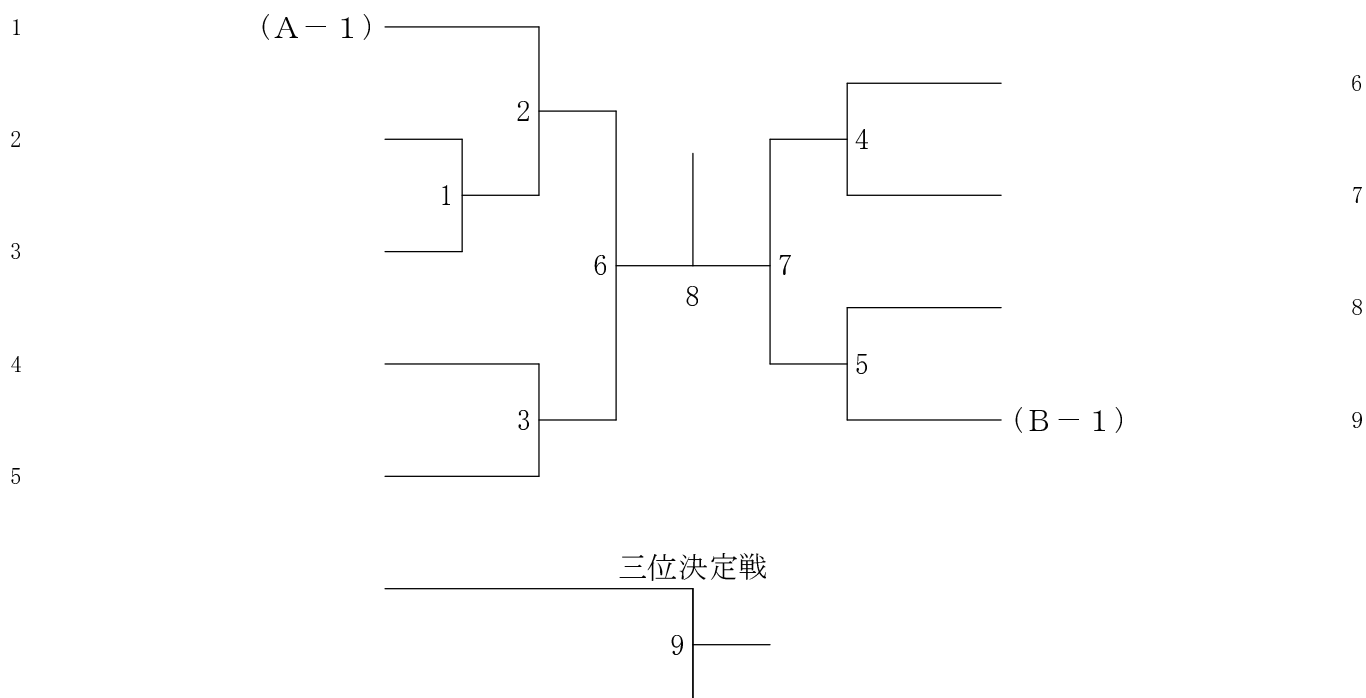

男子シングルス6部 Aブロック	野尻	稲葉	折田	勝敗	順位
野尻 大和 (中1) (エスパドクラブ)	/	3	1		
稲葉 大介 (小6) (ヴィクトリーカフェ)	3	/	2		
折田 裕希 (中1) (エスパドクラブ)	1	2	/		

男子シングルス6部 Bブロック	国重	島田	有馬	勝敗	順位
国重 洗希 (小6) (ヴィクトリーカフェ)	/	3	1		
島田 博史 (中1) (エスパドクラブ)	3	/	2		
有馬 諒汰 (小4) (ヴィクトリーカフェ)	1	2	/		

男子シングルス6部 決勝トーナメント

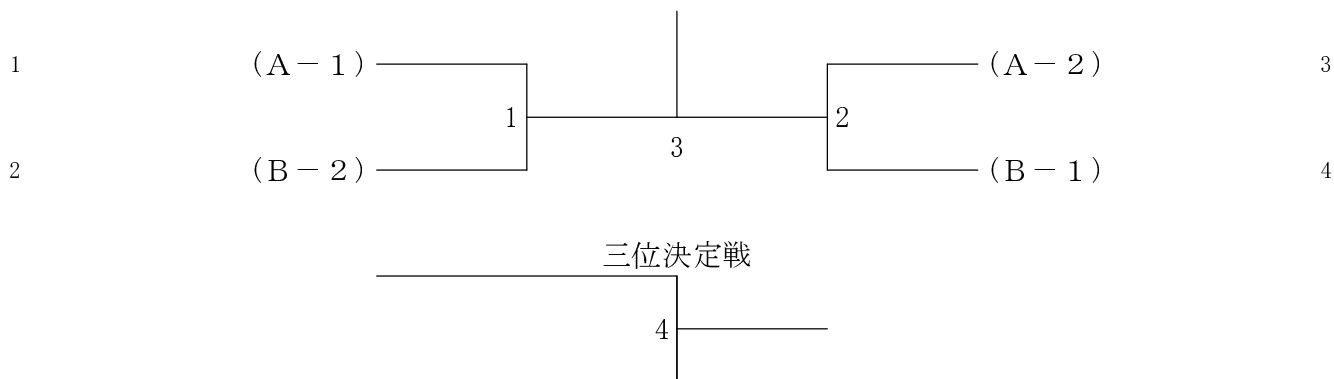

女子シングルス1～3部	青木	遠藤	木戸	山下	勝敗	順位
青木 志帆 (高2) (M・B・C)		5	3	1		
遠藤 由唯 (中3) (清田中学校)	5		2	4		
木戸 優菜 (高2) (北広島高校)	3	2		6		
山下 有沙 (高1) (北広島高校)	1	4	6			

女子シングルス4部 Aブロック	木村	西山	山内	勝敗	順位
木村 雅 (高1) (ヴィクトリーカフェ)		3	1		
西山 夢乃 (中2) (富良野ジュニア)	3		2		
山内 奈央 (中2) (北野中学校)	1	2			

女子シングルス4部 Bブロック	木下	原田	杉尾	勝敗	順位
木下 幸香 (中3) (もみじ台中学校)		3	1		
原田 萌花 (高2) (北広島高校)	3		2		
杉尾 琴音 (中1) (千歳市立北斗中学校)	1	2			

女子シングルス4部 Cブロック	梶	鳥潟	佐藤	勝敗	順位
梶 菜摘 (中3) (江別少年団)		3	1		
鳥潟 ゆき (高3) (札幌工業高校)	3		2		
佐藤 美紅 (中2) (北野中学校)	1	2			

女子シングルス4部 Dブロック	西澤	高橋	石塚	勝敗	順位
西澤 まり (高2) (ヴィクトリーカフェ)		3	1		
高橋 弘奈 (中1) (北都中学校)	3		2		
石塚 凜花 (中2) (江別少年団)	1	2			

女子シングルス4部 Eブロック	浅井	井口	佐藤	勝敗	順位
浅井 紀乃 (小6) (ヴィクトリーカフェ)		3	1		
井口 乙葉 (中3) (青葉中学校)	3		2		
佐藤 晴夏 (高2) (国際情報高校)	1	2			

女子シングルス4部 決勝トーナメント

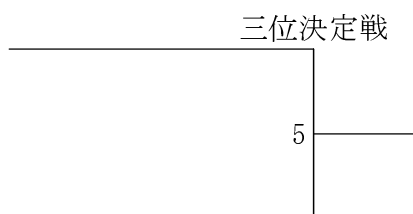
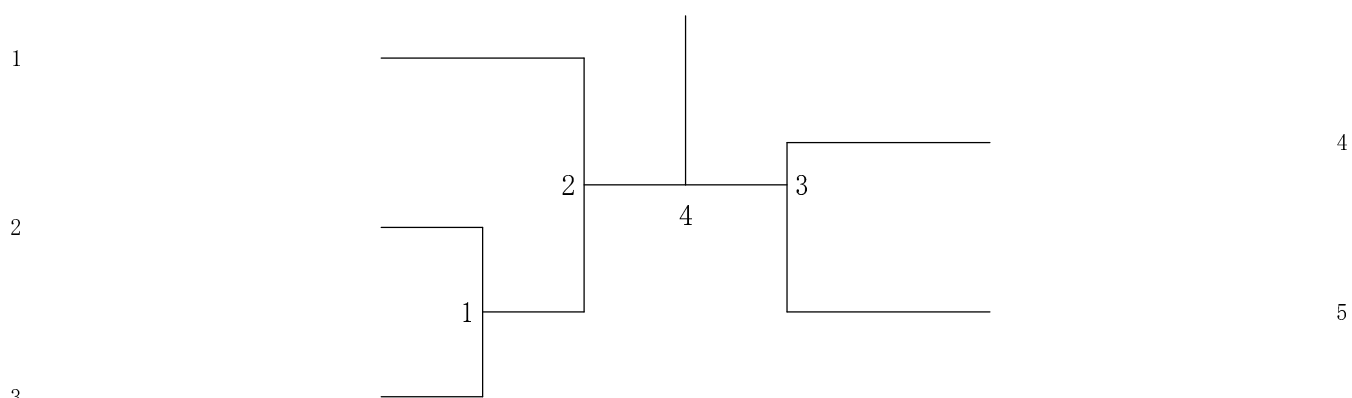

シングルスなら、大谷地クラブオープン！

大谷地クラブ OYOYACHI CLUB
SAPPORO

大谷地クラブは、バドミントンを通して年齢を超えた仲間の輪を広げ
バドミントン競技人口の増加、地域の活性化に貢献します

<http://ooyachi.com/>

第25回大谷地クラブオープン きたえーる大会 平成28年8月16日 北海道立総合体育センター

女子シングルス5部 Aブロック	鈴木	高島	青野	鈴木	勝敗	順位
鈴木 結女 (小6) (エスパドクラブ)		5	3	1		
高島 佳絵 (中2) (江別市立大麻東中学校)	5		2	4		
青野 紗和 (小5) (小野幌小学校)	3	2		6		
鈴木 陽菜 (中1) (青葉中学校)	1	4	6			

女子シングルス5部 Bブロック	北出	古田	国重	勝敗	順位
北出 桃菜 (中2) (元町中学校)		3	1		
古田 夏帆 (中2) (江別市立大麻東中学校)	3		2		
国重 亜衣莉 (中2) (ヴィクトリーカフェ)	1	2			

女子シングルス5部 Cブロック	篠山	佐々木	岡本	勝敗	順位
篠山 真白 (中3) (フューチャー★スター)		○ -X	1	M 1-0 G 2-0 P 30-0	
佐々木 美羽 (中2) (西部スイング)	×		×	M 0-2 G 0-4 P 0-60	3
岡本 怜奈 (中3) (ヴィクトリーカフェ)	1	○ -X		M 1-0 G 2-0 P 30-0	

女子シングルス5部 Dブロック	宗田	濱田	阿部	勝敗	順位
宗田 未優 (中3) (K-B C)		3	1		
濱田 志夢 (中1) (ヴィクトリーカフェ)	3		2		
阿部 萌花 (中2) (江別市立大麻東中学校)	1	2			

女子シングルス5部 Eブロック	北浦	木葉	米山	勝敗	順位
北浦 京花 (小5) (フューチャー★スター)		3	1		
木葉 あさひ (中2) (江別市立大麻東中学校)	3		2		
米山 ゆい① (J S B)	1	2			

女子シングルス5部 Fブロック	大原	竹内	一戸	勝敗	順位
大原 仁恵 (中3) (立命館慶祥)		3	1		
竹内 葉月 (中1) (千歳市立勇舞中学校)	3		2		
一戸 美緒 (中2) (江別市立大麻東中学校)	1	2			

女子シングルス5部 Gブロック	禮堂	佐藤	桜庭	勝敗	順位
禮堂 早喜 (中2) (フューチャー★スター)		3	1		
佐藤 萌香 (中3) (ヴィクトリーカフェ)	3		2		
桜庭 優菜 (中2) (岩見沢市立明成中学校)	1	2			

女子シングルス5部 Hブロック	高橋	青野	田村	勝敗	順位
高橋 七海 (中2) (フューチャー★スター)		3	1		
青野 紗知 (小3) (小野幌小学校)	3		2		
田村 優衣 (中2) (岩見沢市立明成中学校)	1	2			

女子シングルス5部 Iブロック	森田	齋藤	沼崎	勝敗	順位
森田 早稀② (J S B)		3	1		
齋藤 和佳 (中1) (北野中学校)	3		2		
沼崎 優菜 (中2) (江別市立大麻東中学校)	1	2			

女子シングルス5部 Jブロック	我満	山館	土川	勝敗	順位
我満 ゆい (中2) (江別市立大麻東中学校)		3	1		
山館 奈央子 (中1) (北野中学校)	3		2		
土川 真歩 (中3) (ヴィクトリーカフェ)	1	2			

女子シングルス5部 決勝トーナメント

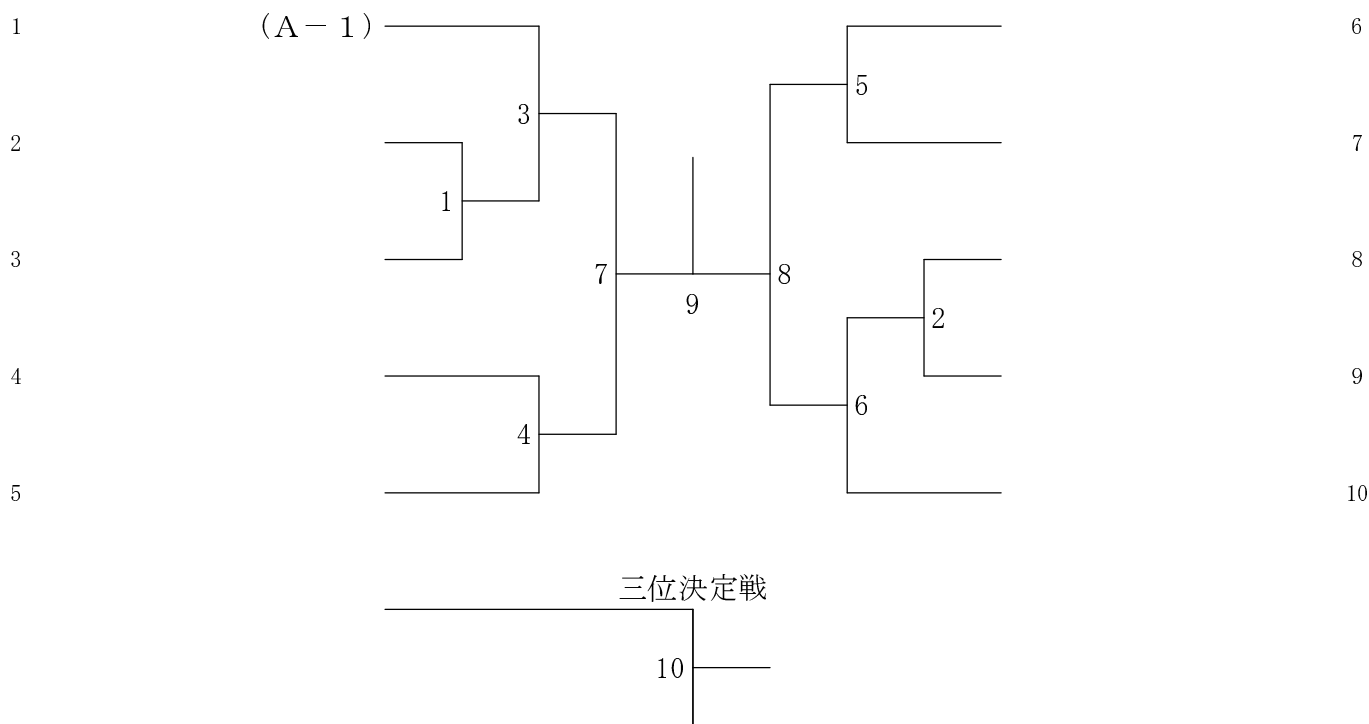

女子シングルス6部 Aブロック	横 澤	齊	木 村	折 田	勝 敗	順位
横澤 里紗 (中1) (向陵中学校)		5	3	1		
齊 しおり (小5) (フューチャー★スター)	5		2	4		
木村 尊 (小6) (ヴァクトリーカフェ)	3	2		6		
折田 優佳 (小4) (エスパドクラブ)	1	4	6			

女子シングルス6部 Bブロック	東	黒 田	石 川	勝 敗	順位
東 美結 (中1) (向陵中学校)		3	1		
黒田 悠震子 (中1) (元町中学校)	3		2		
石川 さくら (小5) (フューチャー★スター)	1	2			

女子シングルス6部 Cブロック	田 中	小 島	西 田	勝 敗	順位
田中 奈々美 (中1) (エスパドクラブ)		3	1		
小島 咲桜 (中1) (元町中学校)	3		2		
西田 新生 (小4) (ヴァクトリーカフェ)	1	2			

女子シングルス6部 決勝トーナメント

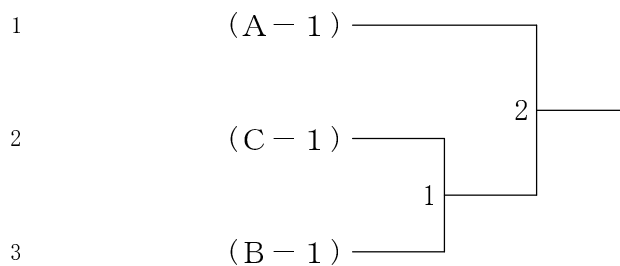

全国のスポーツデポ・アルペンで

今すぐ使える! **割引券**

ぜひご利用ください。ご来店お待ちしております。

近隣店舗は下記よりご確認くださいませ

パソコン・スマートフォン
http://www.alpen-group.jp/store/sportsdepo/



スマートフォン以外の携帯電話
http://m.alpen-group.jp



店舗印

スポーツデポ厚別東店 (011)899-3771

SPORTS DEPO

SPORTS Alpen

店内商品

3,000円(税込)以上のお買い物に使える

このクーポン券は、**500円割引券**
お使いいただけません。
大会当日、現別をお配りします。
有効期限/2016年12月31日(土)迄

2 799990 930500



●本券はスポーツデポ・アルペン全店でご利用いただける割引券です。●本券にて、自店販売価格(税込)から500円割引いたします。●本券は店内商品(一部商品除く)にご利用いただけます。●本券ご利用のお買い上げ商品の返品時には返却いたしません。●現金との交換、及び釣銭の請求はできません。●ご精算時に前もってレジ係員にご提示下さい。●1回のお買い物につき1枚のご利用とさせていただきます。●本券ご利用にて商品お買い上げの場合には、割引券の発行及び、アルペングループカード・アルペングループカード(学生専用)・Tカードへのポイント発行は致しません。●お買い上げ金額合計(税込)が3,000円以上の場合にご利用になります。●本券は次の場合ご利用できませんのでご了承ください。1)有効期限が過ぎている場合。2)修理加工料、運送料、ラッピング料金、入場券・リフト券・ギフトカード購入時。3)他の割引企画及び他の割引カード・割引券との併用の場合。4)左記店舗印欄に発行店印が無い場合。5)本券が複製・偽造されている場合。■この割引券は複製防止印刷をしております

イベント汎用ビラ

キリトリ

SPORTS DEPO

SPORTS Alpen

スポーツデポ・アルペンはあなたの
スポーツシーンを応援します。



日本最大級!全国に広がる巨大スポーツショップ



快適なスポーツライフをアルペンがサポートします。

マーキングオーダー 仲間で作るとみんながお得!



*写真は一例です。

特別企画 1 5名様以上でマーク加工を
伴うチームユニフォームをオーダーいただくと
ユニフォーム本体が

メーカー希望
小売価格から

20%OFF

*ラケットスポーツウェアは、マーク加工を伴わない場合でも上記割引対象とさせていただきます。
*加工料金や納期など、詳しくはスタッフまでお問い合わせください。

特別企画 2 左記ユニフォームオーダーと
同時に各種グッズをお買い上げいただくと
各種グッズ(バッグ・シューズetc)

自店販売価格から

10%OFF

*オーダーユニフォームと同一種目に限ります。*他の割引特典との併用はできません。

AlpenGroup Card
会員募集中!

3,000円以上お買い上げ時にご利用いただける
商品割引券
1,000円分のプレゼント
*商品割引券は本カード送付時に同封いたします。

現金でも クレジットでも お買い上げ金額(税抜)に応じて
お申し込みの日から **ポイント還元**
*一部還元除外品がございます。

年会費 初年度無料【次年度以降 500円+消費税】

3つのお店でポイントがたまる!使える!

*ポイント還元及び、各種特典のご利用は、アルペングループカード又は、現金にてお支払いの場合に限ります。

お申し込みの際は運転免許証等の身分証明書をお持ち下さい。ホームページからもご入会いただけます。

http://www.alpen-group.jp/



AlpenGroup Card

現金払い専用ポイントカード

発行費100円

《学生専用》会員募集中!

*ご入会の際、中学生以上の方は学生証をご提示ください。小学生の方は、保護者の方と一緒に申し込んでください。

「いつでも」「どこでも」ショッピング
アルペングループ公式
オンラインストア



*画面はイメージです。

最短翌日お届け!

合計
5,000円(税込)以上で
送料無料!

アルペンオンライン

検索



http://www.alpen-group.jp/shop/

いいね!・フォローで最新情報



アルペングループ



アルペン・デポ・ゴルフ5

宮の森スポーツ倶楽部 バドミントンスクールのご案内



宮の森スポーツ倶楽部では、小学生から成人の方までご利用頂けるバドミントンスクールを好評開講中です!!

初心者向けのクラスは、基本技術を学び楽しく上達する事を目標にレッスンを行っています。中学生クラスでは、部活生の皆さんが部活動のプラスアルファとしてご利用頂いています。短期間の受講（最低2ヶ月）も可能です!!



まずは体験レッスンから 実際のレッスンをまずはお試し下さい!!

バドミントンスクール開講校は

宮の沢校 北野校 東麻生校 新さっぽろ校

- ・体験希望校に直接お問い合わせ下さい。
- ・詳しい開講タイムテーブルはHPにてご確認ください!!

体験レッスン料 通常1,000円(税別)のところ、こちらの広告をみてご予約の方→￥0に

キャンペーン実施中♪♪

8月30日(火)までのご入会で入会金5,000円(税別)→ **無料!!**

更にキャンペーン中につき、豪華特典あります!!

※ 3ヶ月以上のご継続の方。

ソフトテニス

MIYANOMORI
SPORTS
CLUB

スポーツを楽しめ!!
新スクール〈レクスポ〉ぞくぞく登場!!

一般
テニス

一般
ゴルフ

ジュニア
体育

ジュニア
テニス

ジュニア
ゴルフ

レクスポ

サッカー・バスケットボール・エンジョイバドミントン
キッズダンス・ヒップホップダンス・やさしいヨガ
ソフトテニス



宮の森スポーツ倶楽部

www.miyanomori.co.jp/

みやスポ

検索

新宮の森校 札幌市西区西町南4丁目(テニス・体育)
宮の森校 札幌市中央区北3条西27丁目(ゴルフ)
宮の沢校 札幌市西区宮の沢1条1丁目
東麻生校 札幌市東区北35条東3丁目
北野校 札幌市清田区北野2条3丁目

011-666-5555
011-641-2022
011-668-3838
011-723-6767
011-882-4500

新さっぽろ校 札幌市厚別区厚別中央3条6丁目
苫小牧校 苫小牧市木場町6-1MEGAドンキホーテ苫小牧店3F
岩見沢校 岩見沢市4条西3丁目であえる5F
旭川校 旭川市忠和7条1丁目せつテニススタジオ内

011-895-6070
0144-31-4666
0126-25-5660
0166-63-3445

テニス・バドミントン専門店 プロショップヤマノ

楽天市場店、YAHOO!店もよろしくお願いします。

選手の皆様、日頃の訓練成果を発揮して頑張ってください！！

勇くん



どんなに強い相手にも
ひるまず挑む勇くん

舞ちゃん



コートの中で華麗に舞う
愛くるしい舞ちゃん

- 2015年 ラケット販売数 楽天市場トップを記録
- YONEXストリングチーム認定店
世界最高峰YONEXオープンジャパン2015 ストリングチームに参加
世界最高峰YONEXオープンジャパン2016 ストリングチーム参加予定
- GOSEN 「張り人」認定店

PROSHOP
YAMANO
Since 2009

〒066-0078
千歳市勇舞8-6-10千歳ゆうまいタウンプラザ
TEL 0123-23-8341
FAX 0123-21-8781
Eメール proshop-yamano@ked.biglobe.ne.jp
営業時間 1000~1900(定休日:水曜日)

SPORTS AUTHORITY®

You meet **感動!**



スポーツクラブ・団体で活躍するキミを応援!

チームカード

入会金・年会費不要



クラブ(団体)単位でお申込みいただくカードです。

カードご提示で
いつでも

現金でのお支払いで

10%OFF

※クレジットでのお支払いは8%OFFとなります。

つくれる オリジナルデザインカード

ロゴ・画像など、チームオリジナルデザインのカードも作れます!

※画像容量(解像度)、入稿データのファイル形式など諸注意がございます。詳しくは店舗スタッフまでご相談ください。
通常デザインカードもございます。(この場合はご提供いただいたメンバーさまの名簿のみで作成します)

〈お申込みに際しての注意事項〉

- ・クラブ(団体)単位でのお申込みとなります。(個人でのお申し込みはできません。)
- ・別紙、お申込みフォーム(名簿)に取りまとめいただき、お申込みください。

チームのまとめ購入・ユニフォーム制作も スポーツオーソリティへ!

チームでのご購入、ユニフォーム制作など価格については
お近くのスポーツオーソリティ各店へぜひご相談ください。

〈カードお申込み、ご相談はお気軽に下記店舗へ〉

スポーツオーソリティ札幌苗穂店
(イオンモール札幌苗穂店 2F)
通常営業時間 9:00~22:00
TEL 011-789-6020
FAX 011-789-6023

スポーツオーソリティ



マツタレは北海道
コンサドーレ札幌の
オフィシャルパートナー
です。

Mattare



激熱!! 遊べるスポーツカフェ、オープン!!

大型モニター設置! みんなでスポーツ観戦!
サッカー・コンサドーレ関連の資料もたくさん!
PS3・パチスロでも遊べます!

- チャージ..... ¥500
- サッポロクラシック..... ¥500
- 他アルコール..... ¥500~
- ソフトドリンク各種..... ¥350
(ピッチャー ¥800)
- カラオケ1曲..... ¥200
- フードメニューも充実! 飲み放題・宴会プラン等も承ります!



Mattare

札幌市白石区栄通り19丁目4-3
第3大栄ストアハイツ

tel.011-852-8070

高級グース
羽根使用

新発売

中身は
SNOWPEAK SP404
(BWF公認球)と
全く一緒です

CPC BLUE

価格 **2,400円** (税込)



旧名称:スノーピーク特級

世界バドミントン連盟(BWF)公認試合球

Snowpeak SP404

新名称

価格 **2,450円** (税込)



高級グース未漂白羽根使用

見た目は気にせず性能重視のユーザーへ

CPC GREEN

価格 **2,100円** (税込)



お買得

10ダース以上のご注文で送料無料。

20ダース以上(組合せ自由)のご注文で1ダースあたり20円の値引き。

安心後払 手数料無料 領収書発行OK 室内温度別適正分類表

同封の郵便振込用紙にてお振込みください(手数料無料)
銀行振り込みの場合、振込手数料はお客様のご負担となります。
商品到着後一週間以内を目安にお振込みください。
振込控えをご郵送ください。領収書と交換させていただきます。

室内温度	0°	10°	15°	20°	25°	30°	40°
1番(4.7)							
2番(4.8)							
3番(4.9)							
4番(5.0)							
5番(5.1)							

www.shuttlecock.jp

バドミントン シャトルコック 販売

検索

TEL 0120-585-873

FAX 0120-400-472

info@shuttlecock.jp

〒220-0005 神奈川県横浜市西区南幸2-20-12タイヨウビル509号

ユーザーの立場で考えます
BWF公認球ダイレクト販売

CPC シャトルコック DIRECT

株式会社シーピーシー研究所