

第29回 大谷地クラブオープン バドミントン大会

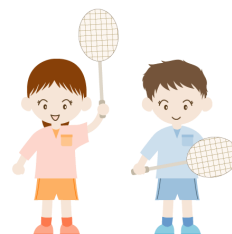

平成29年11月11日(土)

江別市民体育館



大会開催要項(抜粋版)

1. 主催 : 大谷地クラブ <http://ooyachi.com/>
2. 後援 : 北海道教育委員会、札幌市(*1)、札幌市教育委員会
(*1) <http://ooyachi.com/taikai/sapporoshi-kouen.html>
3. 協賛 : [㈱シーピーシー研究所](#)、[プロショップ ヤマノ](#)、[薫風スポーツ㈱](#)
4. 競技規則 : 現行の公益財団法人日本バドミントン協会競技規則及び大会運営規程、並びに公認審判員規程による。(ただし、下記は独自規定とする)
 - ・ウェアは特に規定しない。トレーニングウェアなど運動しやすい服装可。
 - ・背面表示またはゼッケンをつけること(所属名、氏名いずれか表記があれば可)。
5. 競技方法 :
 - ・ **21点3ゲーム**(5～6部は15点3ゲーム)
 - ・時間の都合で点数制限をする場合がある。
 - ・各種目とも3～5人で「総当たり戦(または予選)」を行う。
 - ・ **1人2試合以上出来る**よう組み合わせを行うが、同じブロック内に棄権者がいる場合はこの限りではない。
 - ・予選ブロックが4つ以上の種目は、各ブロック1位の者で決勝トーナメントを行い、三位決定戦も行う(シードの決め方は別記)。
 - ・予選ブロックが3つの種目は、各ブロック1位の者で決勝トーナメントを行う(シードの決め方は別記)。
 - ・予選ブロックが2つの種目は、各ブロック1位の者で決勝、2位の者で三位決定戦を行う。
 - ・敗者主審、勝者線審で行う。

＜シードの決め方＞

- ・予選ブロックが3つ以上の種目でシードを決める必要がある場合は、試合数を極力均等にするため、予選ブロックのエントリー人数によって、シードの決め方を下記2パターンに分ける。
 - (a)各ブロックのエントリー数にばらつきがある場合、数の多いブロックの勝者でかつアルファベット順の早い方から先にシードにし、その他ブロックの勝者で抽選を行なう(ただし、シードにする者がいるブロックに棄権者がいて予選での試合数が減っていた場合でも考慮しない)。
 - (b)全ブロックのエントリー数が同じ場合、予選ブロックで失ったゲーム数、失点数の少ない順にシードにし、その他のブロックの勝者で抽選を行う。
6. 参加資格 :
 - ・選手本人又は保護者は、試合の主審および線審が出来ること。
主審が出来る＝スコアシートを書けるという意味。
 - ・大会当日、受付時間内に受付しない者(またはチーム)は棄権とする。
 - ・年齢および経験(個人戦6部以外)、居住地、国籍、人種などの制限はない。
 - ・優勝者(団体戦の場合は優勝チームメンバー全員。1部を除く。種目成立時に限る)は、その種目およびレベル(*2)より上位種目にのみ出場できる。
 - ・過去1年以内の本大会各種目の決勝トーナメント進出経験者(団体戦の場合はチームメンバー全員。種目成立時に限る)は、その種目およびレベル(*2)より下位に出場できない。
 - ・種目、レベル(*2)および個人戦6部の制限を逸脱してエントリーしたことに主催者が気づかなかつた場合でも発覚した時点で失格とする。
 - ・本開催要項に違反した者は、発覚した時点で失格とする。
 - (*2)個人戦1～2部＝団体戦1部、個人戦3～4部＝団体戦2部、個人戦5～6部＝団体戦3部を指標とし、団体戦種目の枠をレベルと呼ぶ。(8.種目の目安を参照)
7. 表彰 : 三位まで表彰する。 ※賞状と副賞がある

8. 種目の目安（個人戦） ※6部だけは目安ではなく制限

- 1部：大学生以上の5年以上経験者、高校生の全道大会ベスト8以上、中学生の全国大会経験者
- 2部：大学生以上の5年以上経験者、高校生の全道大会経験者、中学生の全道大会ベスト8以上
- 3部：大学生以上の3年以上経験者、高校生の地区大会ベスト16以上、
中学生の全道大会経験者、小学生(高学年)の全道大会ベスト8以上(*3)
- 4部：高校生以上の経験者、中学生の地区大会ベスト16以上または全市大会経験者(*4)、
小学生(高学年)の全道大会経験者(*5)
- 5部：高校生以上の初心者または50歳以上、小学生および中学生の6部に該当しない者
- 6部：小学生および中学生で実練習日数が合計200日以内の者(*6)

※6部以外制限はない。小学生が高校生や大人と対戦することがある。

※6部以外は目安とするが、選手の参加種目についてクレームがついた場合、その選手(またはチーム)のゲームを勝敗に関係しないオープンゲームにする場合がある。また、大人は実力や年齢に応じて最大5部まで下げて出場できる。

<大会役員>

大会長	横山 薫	(大谷地クラブ 代表)		
競技役員長(レフェー)	横山 薫			
大会役員	木野 秀子	佐々木 博一	太田 由美子	前田 麻希
	水谷 美佐	有岡 貴恵	嘉島 佳人	内田 梨子
	近藤 恵美	吉田 巧	吉田 結夢	伊藤 裕樹
	立崎 勝	前田 守雄	ほか	
審判員	参加者各位	および	大会スタッフ	

<大谷地クラブ 練習について>

(1) シングルス練習

- ・時間：水曜 19時15分～21時45分
- ・対象：小学生(高学年)、中学生、高校生、専門学校生、大学生、大学院生、20才代～50才代
- ・レベル：初心者～現役の学生～学生時代経験者～全国大会経験者
- ・参加料：中学生以下および高校生以上の女性 400円、高校生以上の男性 500円

(2) ジュニア練習

- ・時間：日曜 9時～11時30分
- ・対象：小学1年生～中学3年生、初心者OK
- ・参加料：初心者 300円/回、上級者 400円/回

練習参加希望者は、下記よりお申込みのうえご参加下さい(お試し参加大歓迎)。

- ・参加希望受付 <http://ooyachi.com/form/NewComer.php>

- ・練習予定 <http://ooyachi.com/jump/yotei.php>

- ・練習会場は、いずれも札幌市厚別区を中心とした学校開放を利用。



携帯電話用QRコード

タイムテーブル

平成29年11月11日(土)

江別市民体育館

	1コート	2コート	3コート	4コート	5コート	6コート	7コート	8コート	9コート	10コート	
8:00	開場 / ラインテープ貼り作業(*1)										
8:45	受付 / ウォームアップ練習										
9:00	開会式										
9:20	MS6-A-1	MS6-A-2	MS6-B-1	MS4-A-1	MS4-A-2	MS4-B-1	MS4-C-1	MS4-D-1	MS4-E-1	MS4-F-1	総 当 り 戦 (予 選)
主審 (*2)	飯田鈴花(中1) <small>(ヴィクトリーカフェ)</small>	田中奈々美(中2) <small>(岩見沢明成中)</small>	藤原梨帆(中1) <small>(ヴィクトリーカフェ)</small>	吉田真③ <small>(ち〜むかまた)</small>	佐藤優太郎(高2) <small>(札幌丘珠高)</small>	石井翔真(高3) <small>(ペペ)</small>	森田樹(高2) <small>(札幌丘珠高)</small>	及川愛菜(中2) <small>(厚別中)</small>	工藤佳乃(高1) <small>(札幌丘珠高)</small>	松島月杏(中2) <small>(厚別中)</small>	
線審 (*2)	吉岡実南(小6) <small>(F★スター)</small>	川合那奈(小5) <small>(F★スター)</small>	嘉島ゆい(小5) <small>(F★スター)</small>	鎌田幸瞳(高2) <small>(K-B C)</small>	鈴木魁人(高3) <small>(仲良し)</small>	荒又隆輝(高1) <small>(札幌丘珠高)</small>	藤田圭吾(高1) <small>(北白石中OB)</small>	小林真琴④ <small>(ヴィクトリーカフェ)</small>	小野優那(小5) <small>(苫小牧エールJr)</small>	小野美宙(高1) <small>(札幌月寒高)</small>	
	竹下日向(中1) <small>(赤井川中)</small>	近藤菜桜(小6) <small>(F★スター)</small>	徳田桃子(中1) <small>(F★スター)</small>	田沼美佑(中2) <small>(厚別中)</small>	前田結衣(中2) <small>(平岡緑中)</small>	高田歩花(高1) <small>(札幌丘珠高)</small>	小沼もも花(高1) <small>(札幌丘珠高)</small>	萩生田俊輔② <small>(仲良し)</small>	本橋涼(高1) <small>(大麻高)</small>	原拓也(高2) <small>(仲良し)</small>	
9:40	MS6-C-1	MS6-D-1	WS5-A-1	MS4-G-1	MS4-H-1	MS4-I-1	MS4-J-1	MS3-A-1	MS3-A-2	MS3-B-1	
10:00	WS5-A-2	WS5-B-1	WS5-B-2	MS3-C-1	MS3-D-1	MS3-E-1	MS3-F-1	WS4-A-1	WS4-A-2	WS4-B-1	
10:20	WS6-A-1	WS6-A-2	WS6-B-1	WS4-C-1	WS4-D-1	WS4-E-1	WS4-F-1	MS2-A-1	MS2-A-2	MS2-B-1	
10:40	WS6-B-2	MS5-A-1	MS5-A-2	MS2-B-2	MS2-C-1	MS1-1	MS1-2	MS4-A-3	MS4-A-4	MS4-B-2	
11:00	MS5-B-1	MS6-A-3	MS6-A-4	MS4-C-2	MS4-D-2	MS4-E-2	MS4-F-2	MS4-G-2	MS4-H-2	MS4-I-2	
11:20	MS6-B-2	MS6-C-2	MS6-D-2	MS4-J-2	MS3-A-3	MS3-A-4	MS3-B-2	MS3-C-2	MS3-D-2	MS3-E-2	
11:40	WS5-A-3	WS5-A-4	WS5-B-3	MS3-F-2	WS4-A-3	WS4-A-4	WS4-B-2	WS4-C-2	WS4-D-2	WS4-E-2	
12:00	WS5-B-4	WS6-A-3	WS6-A-4	WS4-F-2	MS2-A-3	MS2-A-4	MS2-B-3	MS2-B-4	MS2-C-2	MS1-3	
12:20	WS6-B-3	WS6-B-4	MS5-A-3	MS1-4	MS4-A-5	MS4-A-6	MS4-B-3	MS4-C-3	MS4-D-3	MS4-E-3	
12:40	MS5-A-4	MS5-B-2	MS6-A-5	MS4-F-3	MS4-G-3	MS4-H-3	MS4-I-3	MS4-J-3	MS3-A-5	MS3-A-6	
13:00	MS6-A-6	MS6-B-3	MS6-C-3	MS3-B-3	MS3-C-3	MS3-D-3	MS3-E-3	MS3-F-3	WS4-A-5	WS4-A-6	
13:20	MS6-D-3	WS5-A-5	WS5-A-6	WS4-B-3	WS4-C-3	WS4-D-3	WS4-E-3	WS4-F-3	MS2-A-5	MS2-A-6	
13:40	WS5-B-5	WS5-B-6	WS6-A-5	MS2-B-5	MS2-B-6	MS2-C-3	MS1-5	MS1-6	MS4-1	MS4-2	
14:00	WS6-A-6	WS6-B-5	WS6-B-6	MS3-1	MS3-2	WS4-1	WS4-2	MS2-1	MS4-3	MS4-4	
14:20	MS5-A-5	MS5-A-6	MS5-B-3	MS4-5	MS4-6	MS3-3	MS3-4	WS4-3	WS4-4	MS2-決勝	
14:40	MS6-1	MS6-2	MS5-決勝	MS4-7	MS4-8	MS3-決勝	MS3-三決	WS4-決勝	WS4-三決		
15:00	MS5-三決	MS6-決勝	MS6-三決	MS4-決勝	MS4-三決						
15:20	WS5-決勝	WS5-三決	WS6-決勝								
15:40	WS6-三決										
試合時間が延びた時のための予備時間 (60分)											
17:00	表彰式 / 閉会式										
17:30	会場撤去作業										

- (*1) 「ラインテープ貼り作業」は、選手も可能な範囲でご協力をお願い致します。
- (*2) **第1試合の主審と線審**は、タイムテーブルの3段目と4段目の一部の方に割り当てさせて頂いております。
- (*3) 得点は21点(5~6部は15点) ※途中から点数制限することがあります。
- (*4) 「お楽しみ抽選会」は、時間の都合でゲームを止めて行うことはしません。主催者側で抽選を行い当選者を発表しますので、都合が良い時に受け取りにお越し下さい。参加選手全員が対象ですが、発表後に選手本人が受け取りに来ない場合は景品をお受け取り頂く権利がありません。

立ち入り禁止区域(2階 可動式観覧席)

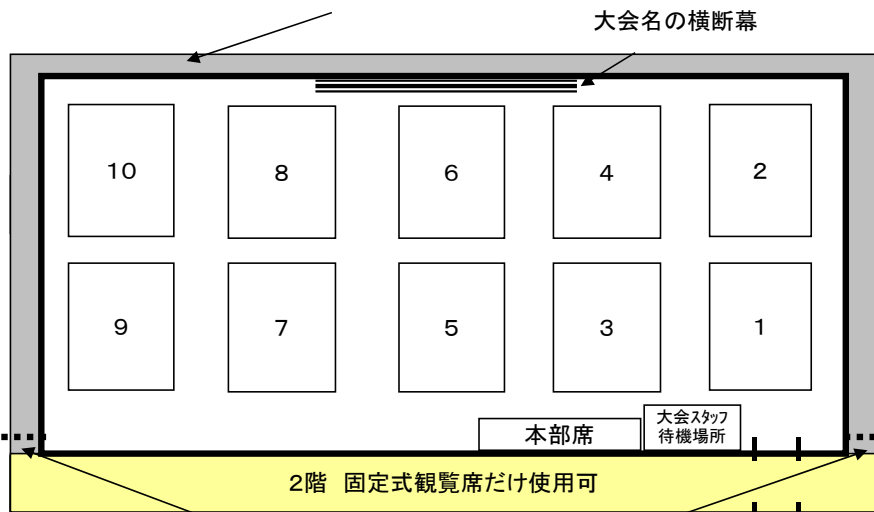

2階観覧席の両端に「バドミントン大会関係者は使用禁止」の張り紙

第29回大谷地クラブオープン【個人戦】申込み状況

開催日：平成29年11月11日(土) 会場：江別市民体育館

募集期間：(一次)10/15(日)21時～10/20(金)21時、(二次)10/22(日)21時～10/27(金)21時

H29(2017)/10/27(金) 21時現在
大谷地クラブ

【男子】

	未就学児	小学生	中学生	高校生	ハイイン	20歳代	30歳代	40歳代	50歳代	60歳代	70歳代	合計
1部				1		3						4
2部				6		3		1	1			11
3部				12	1	1	3	2				19
4部		2	10	10		1	3	2	3			31
5部		3	1	3								7
6部		11	2									13
小計	0	16	13	32	1	8	6	5	4	0	0	85

【女子】

	未就学児	小学生	中学生	高校生	ハイイン	20歳代	30歳代	40歳代	50歳代	60歳代	70歳代	合計
1部												0
2部												0
3部								1				1
4部		1	8	9								18
5部		4	4									8
6部		6	2									8
小計	0	11	14	9	0	0	0	1	0	0	0	35

合計	0	27	27	41	1	8	6	6	4	0	0	120 (定員120人)
----	---	----	----	----	---	---	---	---	---	---	---	-----------------

男子シングルス1部	三浦	佐藤	松本	佐藤	勝敗	順位
三浦 秀太郎 (高2) (仲良し)		5	3	1		
佐藤 一樹② (SKF)	5		2	4		
松本 恵吾② (大谷地★クラブ)	3	2		6		
佐藤 勇士② (北海道大学OB)	1	4	6			

男子シングルス2部 Aブロック	萩生田	本橋	横山	平山	勝敗	順位
萩生田 俊輔 (仲良し) (高2)		5	3	1		
本橋 涼 (高1) (大麻高校)	5		2	4		
横山 太一② (NO-TITLE)	3	2		6		
平山 彦 (高3) (札幌月寒高校)	1	4	6			

男子シングルス2部 Bブロック	原	佐々木	片岡	小山	勝敗	順位
原 拓也 (高2) (仲良し)		5	3	1		
佐々木 和志④ (NO-TITLE)	5		2	4		
片岡 大蔵② (k-members)	3	2		6		
小山 拓哉 (高2) (札幌月寒高校)	1	4	6			

男子シングルス2部 Cブロック	横山	村田	武田	勝敗	順位
横山 薫⑤ (大谷地★クラブ)		3	1		
村田 聖季 (高3) (K-BC)	3		2		
武田 清敬 (高1) (札幌月寒高校)	1	2			

男子シングルス2部 決勝トーナメント

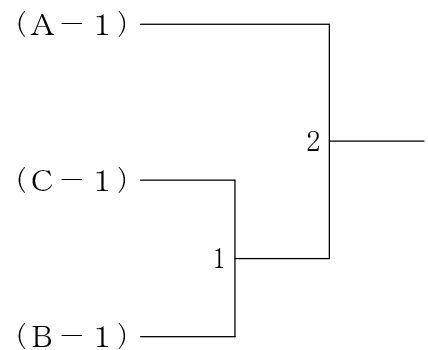

第29回大谷地クラブオープンバドミントン大会 平成29年11月11日 江別市民体育館

男子シングルス3部 Aブロック	今野	阿藤	江口	村田	勝敗	順位
今野 伊人③ (ホワイトウエーブ)		5	3	1		
阿藤 望夢 (高1) (札幌丘珠高校)	5		2	4		
江口 海 (高3) (仲良し)	3	2		6		
村田 陵 (高1) (K-BC)	1	4	6			

男子シングルス3部 Bブロック	小林	林	室谷	勝敗	順位
小林 和紀④ (ダイクトリーカフェ)		3	1		
林 朋也 (高1) (札幌丘珠高校)	3		2		
室谷 祐貴① (ペペ)	1	2			

男子シングルス3部 Cブロック	吉田	中村	鎌田	勝敗	順位
吉田 真③ (ち〜むかまだ)		3	1		
中村 真也 (高1) (大谷地★クラブ)	3		2		
鎌田 幸鐘 (高2) (K-BC)	1	2			

男子シングルス3部 Dブロック	佐藤	木村	鈴木	勝敗	順位
佐藤 優大明 (高2) (札幌丘珠高校)		3	1		
木村 勝④ (大谷地★クラブ)	3		2		
鈴木 魁人 (高3) (仲良し)	1	2			

男子シングルス3部 Eブロック	石井	奥宮	荒又	勝敗	順位
石井 翔真 (高3) (ペペ)		3	1		
奥宮 弦③ (北海道釧路)	3		2		
荒又 隆輝 (高1) (札幌丘珠高校)	1	2			

男子シングルス3部 Fブロック	森田	尾形	脇田	勝敗	順位
森田 樹 (高2) (札幌丘珠高校)		3	1		
尾形 涼介② (ペペ)	3		2		
脇田 圭吾 (高1) (北白石中OB)	1	2			

男子シングルス3部 決勝トーナメント

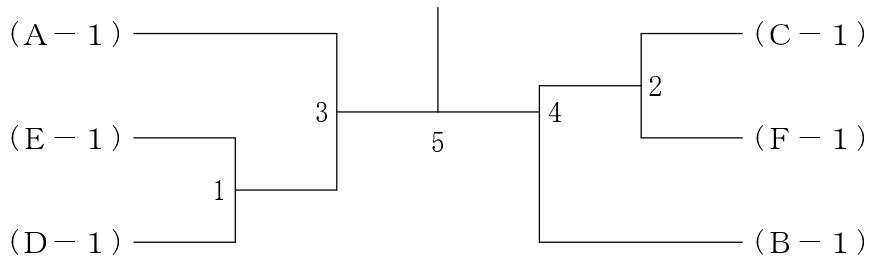

三位決定戦



第29回大谷地クラブオープンバドミントン大会 平成29年11月11日 江別市民体育館

男子シングルス4部 Aブロック	菊地	大 薗	丹 羽	和 泉	勝 敗	順 位
菊地 芳朗⑤ (ホワイトウエーブ)		5	3	1		
大薗 敬祐 (中2) (柏丘中学校)	5		2	4		
丹羽 雄生太 (中3) (チームK)	3	2		6		
和泉 雄大 (高2) (札幌丘珠高校)	1	4	6			

男子シングルス4部 Bブロック	岡 田	沢田石	山 岸	勝 敗	順 位
岡田 賢一⑤ (堺クラブ)		3	1		
沢田石 琉哉 (中2) (フューチャー★スター)	3		2		
山岸 秀悠 (小5) (苫小牧リトル)	1	2			

男子シングルス4部 Cブロック	太 田	野 口	鳴 海	勝 敗	順 位
太田 遙斗 (中2) (フューチャー★スター)		3	1		
野口 貴史③ (堺クラブ)	3		2		
鳴海 綾太 (高2) (札幌丘珠高校)	1	2			

男子シングルス4部 Dブロック	鈴 木	三 上	佐 藤	勝 敗	順 位
鈴木 広大② (A S I)		3	1		
三上 大和 (高2) (札幌丘珠高校)	3		2		
佐藤 圭悟 (中2) (ヴィクトリーカフェ)	1	2			

男子シングルス4部 Eブロック	佐々木	角 谷	山 田	勝 敗	順 位
佐々木 博一④ (大谷地★クラブ)		3	1		
角谷 将 (高2) (札幌丘珠高校)	3		2		
山田 聖也 (中2) (柏丘中学校)	1	2			

男子シングルス4部 Fブロック	高 田	鈴 木	松 本	勝 敗	順 位
高田 翔矢 (中3) (厚別中学校)		3	1		
鈴木 孝太郎③ (新薬リサーチセンター)	3		2		
松本 大和 (中3) (チームK)	1	2			

男子シングルス4部 Gブロック	小 原	鈴 木	安 住	勝 敗	順 位
小原 琉星 (小6) (北野平小学校)		3	1		
鈴木 暖人 (高2) (札幌丘珠高校)	3		2		
安住 吉史 (高1) (大谷地★クラブ)	1	2			

男子シングルス4部 Hブロック	大 林	吉 田	和 泉	勝 敗	順 位
大林 龍磨 (高2) (札幌丘珠高校)		3	1		
吉田 巧③ (大谷地★クラブ)	3		2		
和泉 蒼士 (高1) (札幌平岡)	1	2			

男子シングルス4部 Iブロック	北 澤	井 伊	吉 岡	勝 敗	順 位
北澤 晴乙 (中2) (厚別中学校)		3	1		
井伊 正則④ (大谷地★クラブ)	3		2		
吉岡 裕輝 (高2) (札幌丘珠高校)	1	2			

男子シングルス4部 Jブロック	上 村	和 崎	池 上	勝 敗	順 位
上村 一治⑤ (大谷地★クラブ)		3	1		
和崎 空輝 (中3) (チームK)	3		2		
池上 将功 (高2) (札幌丘珠高校)	1	2			

男子シングルス4部 決勝トーナメント

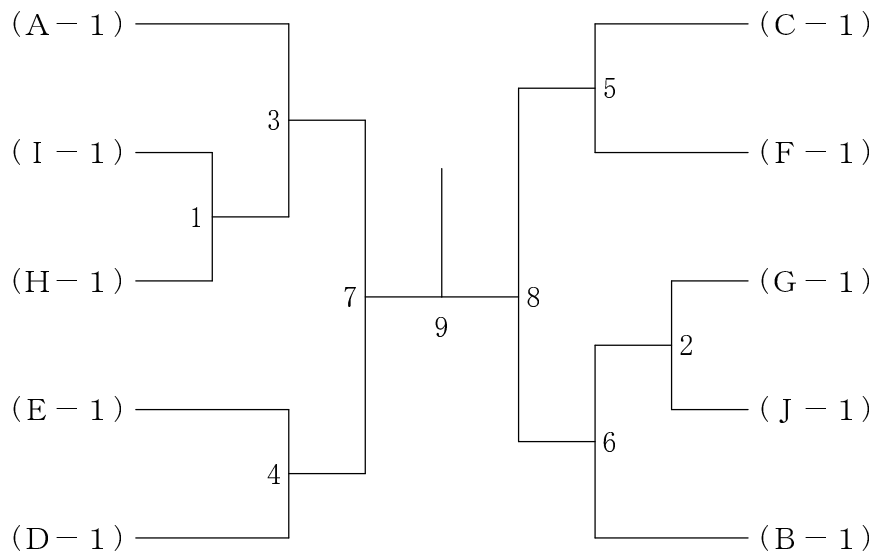

三位決定戦

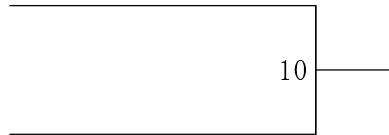

男子シングルス5部 Aブロック	嘉 島	白 井	橋 本	中 山	勝 敗	順 位
嘉島 佑太 (中2) (フューチャー★スター)		5	3	1		
白井 廉太 (高1) (札幌丘珠高校)	5		2	4		
橋本 紘 (小5) (フューチャー★スター)	3	2		6		
中山 雄登 (高1) (札幌丘珠高校)	1	4	6			

男子シングルス5部 Bブロック	鳴 海	有 岡	十 河	勝 敗	順 位
鳴海 佑亮 (小5) (ヴィクトリーカフェ)		3	1		
有岡 隼也 (小6) (フューチャー★スター)	3		2		
十河 淳哉 (高1) (札幌丘珠高校)	1	2			

男子シングルス5部 決勝トーナメント

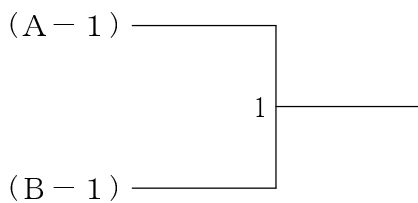

男子シングルス5部 / 三決

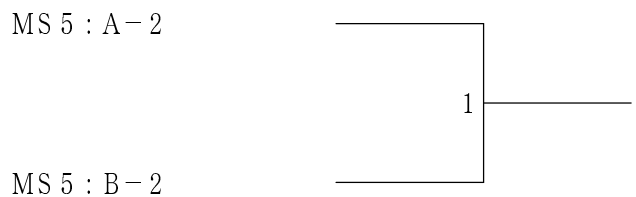

男子シングルス6部 Aブロック	鎌田	鳴海	吉田	及川	勝敗	順位
鎌田 琉夢 (中1) (K-BC)		5	3	1		
鳴海 昂太 (小4) (ヴィクトリーカフェ)	5		2	4		
吉田 俊輝 (小4) (フューチャー★スター)	3	2		6		
及川 朝陽 (小5) (ヴィクトリーカフェ)	1	4	6			

男子シングルス6部 Bブロック	田中	後藤	眞岩	勝敗	順位
田中 偉楓 (中1) (岩見沢市立明成中学校)		3	1		
後藤 亜怜 (小6) (ヴィクトリーカフェ)	3		2		
眞岩 諱 (小5) (ヴィクトリーカフェ)	1	2			

男子シングルス6部 Cブロック	加藤	松阪	菅原	勝敗	順位
加藤 旭 (小6) (ヴィクトリーカフェ)		3	1		
松阪 遙人 (小4) (フューチャー★スター)	3		2		
菅原 碧羽 (小5) (ヴィクトリーカフェ)	1	2			

男子シングルス6部 Dブロック	浜田	立崎	千歳	勝敗	順位
浜田 匠都 (小6) (ヴィクトリーカフェ)		3	1		
立崎 幸多 (小4) (フューチャー★スター)	3		2		
千歳 涼介 (小4) (ヴィクトリーカフェ)	1	2			

男子シングルス6部 決勝トーナメント

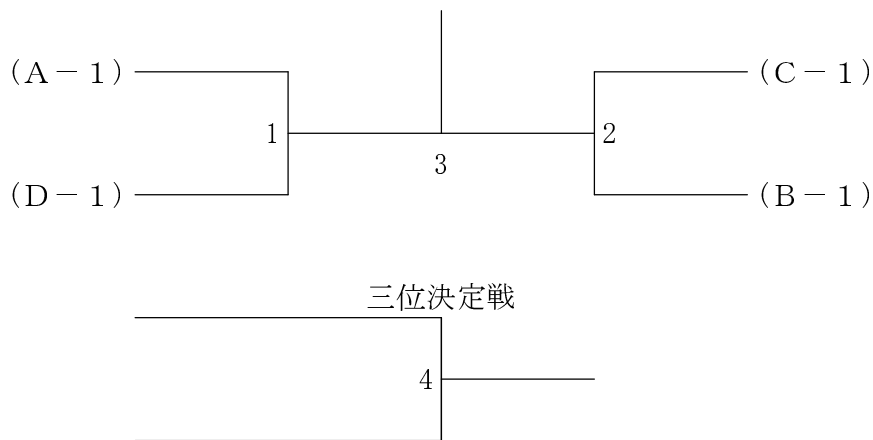

シングルスなら、大谷地クラブオープン！



大谷地クラブは、バドミントンを通して年齢を超えた仲間の輪を広げ

バドミントン競技人口の増加、地域の活性化に貢献します

<http://ooyachi.com/>

第29回大谷地クラブオープンバドミントン大会 平成29年11月11日 江別市民体育館

女子シングルス4部 Aブロック	及川	工藤	藤小野	小林	勝敗	順位
及川 愛菜 (中2) (厚別中学校)		5	3	1		
工藤 佳乃 (高1) (札幌丘珠高校)	5		2	4		
小野 優那 (小5) (基督教エールJr. B. C)	3	2		6		
小林 真琴④ (ヴィクトリーカフェ)	1	4	6			

※女子3部よりオープン参加

女子シングルス4部 Bブロック	松島	橋本	小野	勝敗	順位
松島 月杏 (中2) (厚別中学校)		3	1		
橋本 真雪 (高1) (札幌丘珠高校)	3		2		
小野 美宙 (高1) (札幌月寒高校)	1	2			

女子シングルス4部 Cブロック	田沼	土井川	小林	勝敗	順位
田沼 美佑 (中2) (厚別中学校)		3	1		
土井川 舞花 (高1) (チームM)	3		2		
小林 涼嘉 (中1) (基督教エールJr. B. C)	1	2			

女子シングルス4部 Dブロック	前田	渡部	小林	勝敗	順位
前田 結衣 (中2) (平岡緑中学校)		3	1		
渡部 青蘭 (高1) (札幌月寒高校)	3		2		
小林 瑞季 (高1) (ヴィクトリーカフェ)	1	2			

女子シングルス4部 Eブロック	高田	水谷	佐藤	勝敗	順位
高田 歩花 (高1) (札幌丘珠高校)		3	1		
水谷 百花 (中2) (平岡緑中学校)	3		2		
佐藤 萌香 (高1) (ヴィクトリーカフェ)	1	2			

女子シングルス4部 Fブロック	小沼	浅井	金濱	勝敗	順位
小沼 もも花 (高1) (札幌丘珠高校)		3	1		
浅井 妃乃 (中1) (ヴィクトリーカフェ)	3		2		
金濱 寧々 (中2) (平岡中央中学校)	1	2			

女子シングルス4部 決勝トーナメント

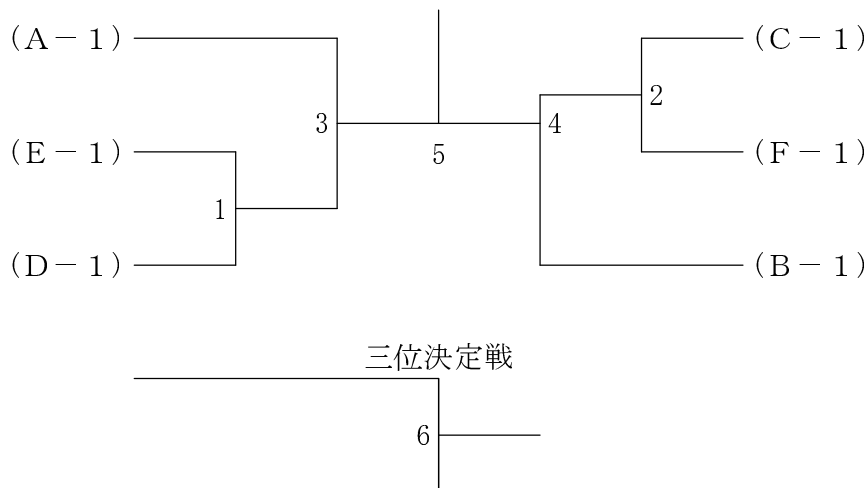

女子シングルス5部 Aブロック	川合	飯田	吉岡	大麻	勝敗	順位
川合 茜 (中2) (フューチャー★スター)		5	3	1		
飯田 鈴花 (中1) (ダイクトリーカフェ)	5		2	4		
吉岡 実南 (小6) (フューチャー★スター)	3	2		6		
大麻 純乃 (小5) (フューチャー★スター)	1	4	6			

女子シングルス5部 決勝トーナメント

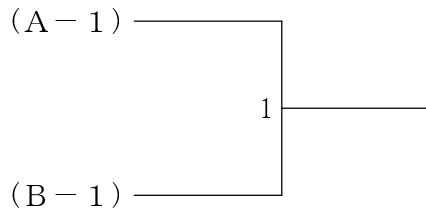

女子シングルス5部 Bブロック	田中	藤原	嘉島	川合	勝敗	順位
田中 奈々美 (中2) (岩見沢市立明成中学校)		5	3	1		
藤原 梨帆 (中1) (ダイクトリーカフェ)	5		2	4		
嘉島 ゆい (小5) (フューチャー★スター)	3	2		6		
川合 那奈 (小5) (フューチャー★スター)	1	4	6			

女子シングルス5部 / 三決

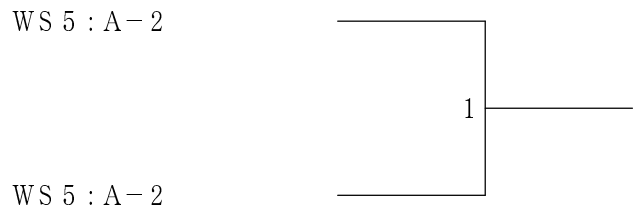

女子シングルス6部 Aブロック	竹下	近藤	江川	西田	勝敗	順位
竹下 日向 (中1) (赤井川中学校)		5	3	1		
近藤 菜桜 (小6) (フューチャー★スター)	5		2	4		
江川 舞星 (小4) (ダイクトリーカフェ)	3	2		6		
西田 祈生 (小5) (ダイクトリーカフェ)	1	4	6			

女子シングルス6部 決勝トーナメント

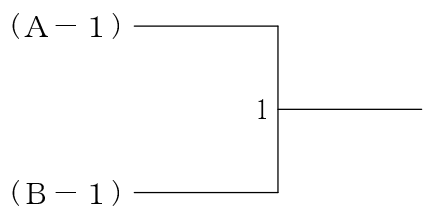

女子シングルス6部 Bブロック	徳田	吉田	宗田	濱塚	勝敗	順位
徳田 桃子 (中1) (フューチャー★スター)		5	3	1		
吉田 紗羽 (小5) (フューチャー★スター)	5		2	4		
宗田 妃羅 (小5) (K-B C)	3	2		6		
濱塚 美玖 (小5) (ダイクトリーカフェ)	1	4	6			

女子シングルス6部 / 三決

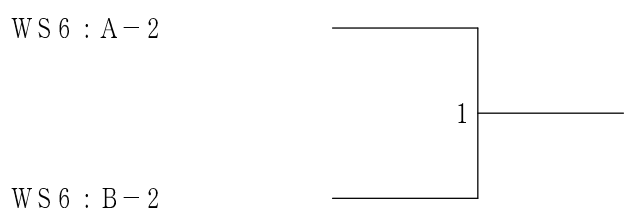

テニス・バドミントン専門店 プロショップヤマノ
楽天市場店、YAHOO!店もよろしくお願いします。

選手の皆様、日頃の訓練成果を発揮して頑張ってください！！

勇くん



どんなに強い相手にも
ひるまず挑む勇くん

舞ちゃん



コートの中で華麗に舞う
愛くるしい舞ちゃん

- 世界最高峰YONEXオープンジャパン スtringチーム参加店(東京体育館)
2015年、2016年参加
2017年も参加予定
- GOSEN 「張り人」認定店

PROSHOP
YAMANO
Since 2009

〒066-0078
千歳市勇舞8-6-10千歳ゆうまいタウンプラザ
TEL 0123-23-8341
TEL&FAX 050-7501-0209
Eメール proshop-yamano@ked.biglobe.ne.jp
営業時間 1000~1900(定休日:水曜日)

高級グース
羽根使用

新発売

中身は
SNOWPEAK SP404
(BWF公認球)と
全く一緒です

CPC BLUE

価格 **2,400円** (税込)



旧名称:スノーピーク特級

世界バドミントン連盟(BWF)公認試合球

Snowpeak SP404

新名称

価格 **2,450円** (税込)



高級グース未漂白羽根使用

見た目は気にせず性能重視のユーザーへ

CPC GREEN

価格 **2,100円** (税込)



お買得

10ダース以上のご注文で送料無料。

20ダース以上(組合せ自由)のご注文で1ダースあたり20円の値引き。

安心後払 手数料無料 領収書発行OK 室内温度別適正分類表

同封の郵便振込用紙にてお振込みください(手数料無料)
銀行振り込みの場合、振込手数料はお客様のご負担となります。
商品到着後一週間以内を目安にお振込みください。
振込控えをご郵送ください。領収書と交換させていただきます。

室内温度	0°	10°	15°	20°	25°	30°	40°
1番(4.7)							
2番(4.8)							
3番(4.9)							
4番(5.0)							
5番(5.1)							

www.shuttlecock.jp

バドミントン シャトルコック 販売

検索

TEL 0120-585-873

FAX 0120-400-472

info@shuttlecock.jp

〒220-0005 神奈川県横浜市西区南幸2-20-12タイヨウビル509号

ユーザーの立場で考えます
BWF公認球ダイレクト販売

CPC シャトルコック DIRECT

株式会社シーピーシー研究所