

# 第39回 大谷地クラブオープン バドミントン大会



令和3年12月25日(土)

江別市民体育館



## 大会開催要項(抜粋版)

1. 主催 : 大谷地クラブ <http://ooyachi.com/>
2. 後援 : 札幌市(\*1)、札幌市教育委員会  
(\*1)<http://ooyachi.com/taikai/sapporoshi-kouen.html>
3. 協賛 : [\(株\)シーピーシー研究所](#)、[プロショップヤマノ](#)、[スポーツデポ厚別東店](#)、[クラフトマン\(株\)](#)
4. 競技規則 : 現行の公益財団法人日本バドミントン協会競技規則及び大会運営規程、並びに公認審判員規程による。(ただし、下記は独自規定とする)
  - ・ウェアは特に規定しない。トレーニングウェアなど運動しやすい服装可。
  - ・背面表示またはゼッケンをつけること(所属名、氏名いずれか表記があれば可)。
5. 競技方法 :
  - ・ **21点3ゲーム**(5～6部は15点3ゲーム)
  - ・ 時間の都合で点数制限をする場合がある。
  - ・ 各種目とも3～5人で「総当たり戦(または予選)」を行う。
  - ・ 1人2試合以上出来るよう組み合わせを行うが、同じブロック内に棄権者がいる場合はこの限りではない。
  - ・ 予選ブロックが4つ以上の種目は、各ブロック1位の者で決勝トーナメントを行い、三位決定戦も行う(シードの決め方は別記)。
  - ・ 予選ブロックが3つの種目は、各ブロック1位の者で決勝トーナメントを行う(シードの決め方は別記)。
  - ・ 予選ブロックが2つの種目は、各ブロック1位の者で決勝、2位の者で三位決定戦を行う。
  - ・ 敗者主審、勝者線審で行う。

### <シードの決め方>

- ・ 大会をスムーズに進行するため、予め決勝トーナメントの組み合わせを定める。なお、予選の組み合わせはパソコンソフトにより自動作成される。詳しくは、下記を参照すること。  
[http://ooyachi.com/taikai/Ooyachi\\_Club\\_Open\\_Tournament.pdf](http://ooyachi.com/taikai/Ooyachi_Club_Open_Tournament.pdf)
6. 参加資格 :
    - ・ 本開催要項に違反した者は、発覚した時点で失格とする。
    - ・ 大会当日、受付時間内に受付しない者(またはチーム)は棄権とする。
    - ・ 居住地、国籍、人種などの制限はない。
    - ・ 選手本人又は保護者は、試合の主審および線審が出来ること。主審が出来る＝スコアシートを書けるという意味。
    - ・ 「8. 種目制限」を逸脱してエントリーした者は失格とする。そのことに主催者が気づかなかつた場合でも発覚した時点で失格とする。
    - ・ 本大会の優勝者(団体戦の場合は優勝チームメンバー全員(\*3))は、その種目およびレベル(\*2)より上位種目にのみ出場できる(但し、1部を除く種目成立時に限る。また50歳以上の者は過去1年以内の実績を用いる)。
    - ・ 本大会で1勝以上した実績がある者(団体戦の当人の試合を含む)は、1勝以上した種目およびレベル(\*2)より下位の種目に出場できない(但し、種目成立時に限る。また50歳以上の者は過去1年以内の実績を用いる)。
- (\*2)個人戦1～2部＝団体戦1部、個人戦3～4部＝団体戦2部、個人戦5～6部＝団体戦3部を指標とし、団体戦種目の枠をレベルと呼ぶ。(8. 種目制限を参照)  
(\*3)団体優勝した大会で1ゲームも取れなかったチームメンバーを除く。

7. 表彰 : 三位まで表彰する。 ※賞状と副賞がある

### 8. 種目制限

- 個人戦1部 : 大学生以上の5年以上経験者、高校生の全道大会ベスト8以上、中学生の全国大会経験者  
個人戦2部 : 大学生以上の5年以上経験者、高校生の全道大会経験者、中学生の全道大会ベスト8以上  
個人戦3部 : 大学生以上の3年以上経験者、高校生の地区大会ベスト16以上、  
中学生の全道大会経験者、小学生(高学年)の全道大会ベスト8以上(\*4)  
個人戦4部 : 高校生以上の経験者、中学生の札幌市大会(\*5) (札幌以外は石狩管内大会など都道府県大会直前レベルの大会(\*6)) 経験者、小学生(高学年)の全道大会経験者(\*7)  
個人戦5部 : 高校生以上の初心者または50歳以上、小学生および中学生の6部に該当しない者  
個人戦6部 : 小学生および中学生で実練習日数が合計200日以内の者(\*8)  
※「～大会経験者」は、本大会の参加者募集期間最終日に出場権を得ている者を含む。  
※個人戦6部以外は、小学生や中学生が高校生や大人と対戦することがある。



新型コロナウイルス感染予防対策規定（江別市民体育館）

大谷地クラブオープンバドミントン大会では、下記2団体のガイドラインに沿って対策を行い、大会を開催いたします。また、感染予防対策は主催者だけではできない部分があるため、会場として使用させて頂く施設の協力を得て対策を行います。

日本バドミントン協会

新型コロナウイルス感染症対策に伴うバドミントン活動ガイドライン（3章バドミントン競技大会・イベント実施にあたって）令和3年2月8日（第2版）

[https://www.badminton.or.jp/covid-19/docs/ActivityGuidelinesChapter3\\_20210210.pdf](https://www.badminton.or.jp/covid-19/docs/ActivityGuidelinesChapter3_20210210.pdf)

日本スポーツ協会

スポーツイベント再開に向けた感染拡大予防ガイドライン改訂版（日本スポーツ協会）2021/2/15改訂

[https://www.japan-sports.or.jp/Portals/0/jspo/guideline4\\_210215.pdf](https://www.japan-sports.or.jp/Portals/0/jspo/guideline4_210215.pdf)

上記ガイドラインに沿って大会を開催するため、過去の大会と異なる環境で大会開催することとなります。また、本規定および大会事務局の指示に従わない方の入場を断り、退場して頂きますので、予めご了承ください。

1. 来場者全般について

(1) 大会当日前の2週間、下記に該当する方は来場禁止。

- ・ 37.0℃以上の熱、咳（せき）、のどの痛み、倦怠感などの症状がある方。
- ・ 同居家族や身近な知人に感染が疑われる方がいる。
- ・ 政府から観察期間を必要とされている国・地域への渡航又は当該在住者。および、それに該当する者との濃厚接触者。

(2) 選手以外は極力来場を控え、来場者は必ずマスクと靴袋を持参すること。体育室(1階)へ入る者は上履きを持参し、下履きを持参の袋に入れて会場内へ持ち込むこと（感染予防のため靴箱は使用禁止）。

(3) 選手以外の選手関係者の途中入場を可とするが、極力来場を控えること。来場時は検温と「健康状態確認シート」を記入し、その後に入場を許可する。

(4) 会場内では常にマスクを着用すること（試合中の者以外）。

(5) 選手は、自分の試合・役割（試合後の審判）が終わったら速やかに帰宅すること（表彰は適宜行う）。

(6) 各自が関係するゴミを全て持ち帰り自宅で廃棄すること（施設関係者の感染予防のため）。

(7) 会場設置のQRコードから「北海道コロナ通知システム(\*1)」に登録すること（札幌市が推奨）。

(\*1)北海道コロナ通知システム（北海道のホームページ）

<http://www.pref.hokkaido.lg.jp/kz/kks/coronaalertsystm.htm>

(\*2)健康状態確認シート（個人および1人用）

<https://www.badminton.or.jp/covid-19/docs/checkindivisual.pdf>

(\*3)健康状態確認シート（団体および複数人用）

<https://www.badminton.or.jp/covid-19/docs/checkteam.pdf>

## 2. 大会当日の受付方法

感染予防対策の1つとして来場者を極力制限する必要があり、下記の方法で受付を行う。

- (1)入場時、競技室前で選手と同伴者が全員揃った状態で受付を行い、その後に入場を許可する。
- (2)小学生は保護者と同時に、中学生は保護者または引率者と同時に受付を行うこと。
- (3)受付時間短縮のため、極力、来場前に自宅などで「健康状態確認シート」を記入し、持参すること。
- (4)「選手単位」または「家族単位」に受付を行う（「健康状態確認シートの単位」で受付）。  
家族などの同伴がなく選手一人での来場者は、「健康状態確認シート（個人および1人用）」を使用。  
2人以上は「健康状態確認シート（団体および複数人用）」を使用し、選手と同伴者全員分を記入。  
人数が多いチームは、選手ごとに「健康状態確認シート」を記入し、持参するとスムーズ。
- (5)受付では「選手用（抽選番号付き）のリストバンド」と「同伴者用（番号なし）リストバンド」を渡す。入場後、速やかにリストバンドを手首につけ、会場内では常時つけること。  
※手首にリストバンドをつけていない者は、不正入場者とみなし退場を勧告する。
- (6)入場時に人数制限を行うため、会場の外へ並ぶことを想定し、車での来場でも両具持参を推奨。
- (7)大会プログラム（組み合わせ）は、紙での配布は行わない（必要に応じて自宅などで印刷するか、スマホなどで確認すること）。また、タイムテーブル、組み合わせの掲示も行わない。

## 3. ゲーム（試合）前の対応

- (1)選手は、予備のラケット、タオル、ドリンクボトルなどは床に置かず、ラケットバッグなどに入れ、コートサイドに置く（選手用の籠（かご）は使用しない）。
- (2)線審(前の試合の勝者)は、もう1人の線審を仲間または同伴者へ依頼する。線審をできる仲間や同伴者がいない場合は、自ら本部席へ線審の要請をすること。
- (3)主審(前の試合の敗者)は、本部席設置のアルコール消毒液で手を消毒し、その後、スコアシートとシャトルが入った籠（かご）を受け取る。
- (4)主審および線審は、各コートに設置されているアルコール消毒液で手を消毒する(手袋着用は不要)。

## 4. ゲーム（試合）中の対応

- (1)選手は、選手同士や審判員と握手やハイタッチは行わない。
- (2)シャトル交換の際、主審はシャトルに触れず、選手が自ら籠（かご）のニューシャトルと交換する。
- (3)ニューシャトルがなくなったら、主審が使用後のシャトルが入った籠（かご）を本部席へ持参し、交換を要求する。
- (4)線審は、指定の合図を行い、コールをしない。
- (5)大きな声での会話、応援（声援）は禁止。他の来場者と極力2m以上距離を保ち、応援または待機すること。
- (6)ラケット、タオル、ドリンクボトルなどは、他の人と共用しない。
- (7)シューズの靴底を素手で拭うなど、靴底を直接素手で触らない。
- (8)手で拭った汗を飛び散らさない（汗はタオルで拭く）。

## 5. ゲーム（試合）後の対応

- (1)主審は、勝者のサインをもらったあと、敗者へ籠（かご）を渡し、本部席へ行くよう伝える。
- (2)線審は、座った椅子を据え付けの除菌シートでふき、その除菌シートを椅子後部のゴミ袋へ捨てる。
- (3)主審と線審は、必要に応じてモップがけを行う。



## 6. 環境面について

十分に換気を行うため、江別市民体育館では、競技室最上部の窓(\*4)と、競技室のロビー側の出入口(\*5)を開け放つなどにより、下記の点が過去の大会と異なる。

(\*4)窓の遮光カーテンを閉めるが風でカーテンが動く。(\*5)遮光カーテンなどは設置しない。

- (1)窓と出入口を開放することで、風と外の光が競技室へ入る。
- (2)外気が競技室へ入ることで、湿度が上がり、床が滑りやすくなる場合がある。
- (3)更衣室のロッカー、シャワーは使用不可（更衣室は使用可）。



江別市民体育館の玄関の見取図

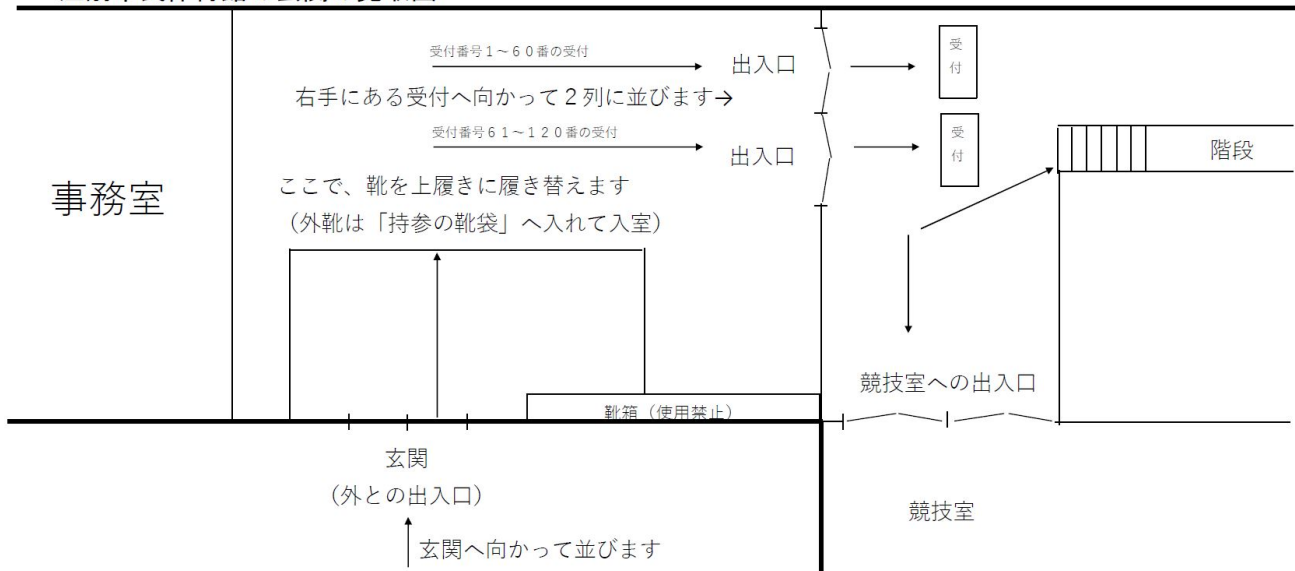

### 第39回大谷地クラブオープン【個人戦】申込み状況

開催日：令和3年12月25日(土) 会場：江別市民体育館

募集期間：(一次)11/28(日)21時～12/3(金)21時、(二次)12/5(日)21時～12/10(金)21時

R3(2021)/12/10 21時現在  
大谷地クラブ

#### 【男子】

	未就学児	小学生	中学生	高校生	ハイティーン	20歳代	30歳代	40歳代	50歳代	60歳代	70歳代	合計
1部					2	1	3					6
2部			1	2					1			4
3部			2	1		3	2	1	1			10
4部		4	12	4		1	3	4	4			32
5部		7	1									8
6部		9	6									15
小計	0	20	22	7	2	5	8	5	6	0	0	75

#### 【女子】

	未就学児	小学生	中学生	高校生	ハイティーン	20歳代	30歳代	40歳代	50歳代	60歳代	70歳代	合計
1部				1								1
2部			1	1								2
3部		1	3									4
4部		4	8	2								14
5部		9	3									12
6部		7	5									12
小計	0	21	20	4	0	0	0	0	0	0	0	45
合計	0	41	42	11	2	5	8	5	6	0	0	120

(定員120人)

参加選手名簿(所属名順/種目順) ※左の番号は「受付番号」&「お楽しみ抽選会の抽選番号」です。  
 ※①=高校生ではないハイティーン、②=20歳代、③=30歳代、④=40歳代、⑤=50歳代

受付番号	氏名	ふりがな	所属名	種目
1	青野 元大④	あおのもとひろ	A. S. I	MS4
2	井伊 正則⑤	いいまさのり		MS4
3	鈴木 広大③	すずき こうだい		MS4
4	吉田 真③	よしだ まさし		MS4
5	畠山 広仁③	はたけやま ひろひと	Co-Creation Badminton	MS3
6	畠山 楓士小5	はたけやま ふうと		MS6
7	稲部 湊小6	いなべ みなと	I. N. B	MS4
8	稲部 湊小4	いなべ かいり		MS5
9	上西 疾風②	うえにし はやて	IMITATION GOLD	MS3
10	難波 佑輝②	なんば ゆうき		MS3
11	和田 士②	わた つかさ		MS3
12	森田 圭介高2	もりた けいすけ	m. k	MS4
13	佐藤 一樹③	さとう かずき	SKF	MS1
14	小林 和紀⑤	こばやし かずのり	ヴィクトリーカフェ	MS4
15	白取 和空小6	しらとり わくう		MS5
16	中村 啓人中1	なかむら ひろと		MS5
17	坂本 莉仁小6	さかもとりひと		MS6
18	満藤 瑠斗小6	まんどうるきと		MS6
19	片平 濤小4	かたひら みお		WS4
20	高橋 泉貴中2	たかはし みずき		WS4
21	米澤 咲来中1	よねざわ さら		WS5
22	梶野 紗来小4	かじの しあら		WS6
23	寺内 柚稀中1	てらうち ゆずき		WS6
24	幅崎 咲羽小6	はばさき さわ		WS6
25	大西 紗李亜小6	おおにし さりあ	きらりBC	WS4
26	富田 紗英小6	とみた さえ		WS4
27	福井 希夏小5	ふくい ののか		WS5
28	渡邊 蓮汰中1	わたなべ れんた	スイングヘブン	MS4
29	鈴木 祐稀小6	すずき ゆうま		MS5
30	藤巻 結音中1	ふじまき ゆのん		WS4
31	佐々木 美咲小6	ささき みさき		WS5
32	野田 華愛中1	のだ はなあ	スリーセブンjr	WS4
33	久保谷 遼希小6	くぼや はるき	フューチャー★スター	MS4
34	嘉島 ゆい中3	かしま ゆい		WS12
35	中山 萌衣中2	なかやま めい		WS5
36	佐藤 晴小6	さとう はる		WS6
37	竹沢 梓南小2	たけざわ あずな		WS6
38	今野 伊人③	こんの よしと	ホワイトウェーブ	MS3
39	菊地 悠太中2	きくち ゆうた		MS4
40	菊地 芳朗⑤	きくちき よしろう		MS4



参加選手名簿(所属名順/種目順) ※左の番号は「受付番号」&「お楽しみ抽選会の抽選番号」です。  
 ※①=高校生ではないハイティーン、②=20歳代、③=30歳代、④=40歳代、⑤=50歳代

受付 番号	氏 名	ふりがな	所 属 名	種目
41	奥宮 弦④	おくみやげん	羽バド	MS3
42	相沢 獅龍中2	あいざわしりゅう	栄中学校	MS4
43	関根 心太中2	せきねしんた		MS4
44	平井 矜哉中2	ひらいれいや	岩見沢市立光陵中学校	MS2
45	山元 優翔高3	やまもと ゆう	岩見沢緑陵高校	MS2
46	橋本 紘中3	はしもとひろ	光星中学校	MS4
47	青野 紗知中2	あおの さち	厚別中学校	WS3
48	伊藤 皓理中2	いとう こうり	向陵中学校	MS4
49	岡部 佑汰中2	おかべ ゆうた		MS4
50	高山 浩一④	たかやま こういち		MS4
51	高山 透弥中1	たかやま とうや		MS4
52	平野 善大中2	ひらの ぜんだい		MS4
53	松浦 謙一郎②	まつうら けんいちろう		江別スポーツクラブ
54	海江田 朱音中1	かいえだ あやね	江別市立江別第一中学校	WS4
55	川原 凜心中2	かわはらりこ		WS4
56	石森 めい中1	いしもり めい		WS5
57	関谷 鮎菜高2	せきや あゆな	札幌稲雲高校	WS12
58	中西 綾香高1	なかにし あやか		WS4
59	角家 寛人小6	かどや ひろと	三角山ノースウイングJr.	MS5
60	原島 誉小5	はらしま ほまれ		MS5
61	五十嵐 温二郎小5	いがらし はるじろう		MS6
62	鈴木 暖小6	すずき だん		MS6
63	田中 梁成小6	たなかりょうせい		MS6
64	道下 晃成小6	みちした こうせい		MS6
65	小浜 史嵩③	こはま ふみたか	祝梅倶楽部	MS1
66	五十嵐 暖斗中1	いがらし はると	信濃中学校	MS6
67	小戸田 透馬中1	ことだ とうま		MS6
68	野口 大耀中1	のぐち たいよう		MS6
69	原田 來翔中1	はらだらいと		MS6
70	堀井 琉翔中1	ほりい りゅうと		MS6
71	山森 涼太中1	やまもり りょうた		MS6
72	岩崎 陽愛中1	いわさき ひなり		WS6
73	成田 結衣中1	なりた ゆい		WS6
74	堀井 楓中1	ほりい かえで		WS6
75	渡辺 音彩中1	わたなべ のあ		WS6
76	高田 真那中1	たかだ まな		新ひだか町立静内第三中学校
77	山元 陽流中3	やまもと はる	新篠津村立新篠津中学校	MS3
78	賀川 柚音中1	かがわ ゆずね	新十津川町立新十津川中学校	WS3

参加選手名簿(所属名順/種目順) ※左の番号は「受付番号」&「お楽しみ抽選会の抽選番号」です。  
 ※①=高校生ではないハイティーン、②=20歳代、③=30歳代、④=40歳代、⑤=50歳代

受付 番号	氏 名	ふりがな	所 属 名	種目
79	工藤 蒼助小6	くどう そうすけ	静内ジュニア	MS4
80	工藤 敢太小3	くどう かんた		MS5
81	高田 紗和小1	たかだ さわ		WS6
82	小西 一司小6	こにし ひとし	千歳市立高台小学校	MS5
83	小西 一生中2	こにし いつき	千歳市立富丘中学校	MS4
84	木野 稜悟②	きの りょうご	大谷地★クラブ	MS1
85	松本 恵吾③	まつもと けいご		MS1
86	堀江 康生高1	ほりえ こうき		MS2
87	横山 薫⑤	よこやま かおる		MS2
88	木村 勝⑤	きむら まさる		MS3
89	金澤 裕毅④	かなざわ ゆうき		MS4
90	橋本 聖④	はしもと ひじり		MS4
91	吉岡 みなみ高1	よしおか みなみ		WS12
92	安藤 亜衣梨小6	あんどう あいり	大同ジュニア	WS5
93	高橋 悠羽佳小4	たかはし ゆうか	滝川中央ジュニア	WS4
94	賀川 美唯小4	かがわ みい		WS5
95	小林 奏介小5	こばやし そうすけ	苫小牧エールJr. B. C	MS4
96	辻川 凜太郎小4	つじかわ りんたろう		MS5
97	瀧谷 快小3	たきや かい		MS6
98	二ノ宮 璃湖中1	にのみやりこ		WS4
99	上田 夏音小6	うえだ かのん		WS5
100	瀧谷 胡奈小5	たきや こな		WS5
101	長谷川 楓小5	はせがわ かえで		WS5
102	渡邊 絢香小4	わたなべ あやか	WS5	
103	藤田 彩希小6	ふじた さき	苫小牧リトル	WS3
104	鈴木 悠真中2	すずき ゆうま	苫小牧市立青翔中学校	MS4
105	辻川 らら中2	つじかわ らら		WS4
106	高橋 愛佳高2	たかはし まなか	美唄聖華高校	WS4
107	鳴海 佑亮中3	なるみ ゆうすけ	福井野中学校	MS3
108	鳴海 昂太中2	なるみ こうた		MS4
109	山口 乙都羽中2	やまぐち おとは	平取町立平取中学校	WS3
110	上村 一治⑤	うえむら かずはる	北海道	MS4
111	小西 一史高1	こにし かずふみ	北広島高校	MS3
棄権	後藤 倭高2	ごとう やまと		MS4
113	塚田 泰一高2	つかだ たいち		MS4
114	廣瀬 千亮高1	ひろせ ちあき		MS4
115	小原 琉伽①	おばら るか	北星学園大学	MS1
116	明道 大征①	みょうどう たいせい		MS1
117	成田 智哉③	なりた ともや	北大OB	MS4

# タイムテーブル

令和3年12月25日(土)

江別市民体育館

	1コート	2コート	3コート	4コート	5コート	6コート	7コート	8コート	9コート	10コート		
08:15	開場 / 受付											
	ラインテープ貼り作業(*1) / ウォームアップ練習											
09:00	開会式											
第一試合	09:20	MS6-A-1 主審(*2) 米澤咲来(中1) (ウイトリカフエ)	MS6-A-2 渡邊絢香(小4) (苫小牧エールJr)	MS6-B-1 石森めい(中1) (江別第一中)	MS4-A-1 中西綾香(高1) (札幌稲雲高)	MS4-A-2 高橋悠羽佳(小4) (滝川中央Jr)	MS4-B-1 高橋泉貴(中2) (ウイトリカフエ)	MS4-B-2 高橋愛佳(高2) (美唄聖華高)	MS4-C-1 難波佑輝② (IMITATIONGOLD)	MS4-D-1 木村勝⑤ (大谷地★ク)	MS4-E-1 和田士② (IMITATIONGOLD)	総当り戦 (予選)
		線審(*2) 長谷川楓(小5) (苫小牧エールJr)	佐々木美咲(小6) (スイングヘブン)	安藤亜衣梨(小6) (大同ジュニア)	高田真那(中1) (新ひだか町立藤内第三中)	大西紗李亜(小6) (きりりBC)	二ノ宮璃湖(中1) (苫小牧エールJr)	野田華愛(中1) (スリーセブンJr)	今野伊人③ (ホワイテウエーブ)	小西一史(高1) (北広島高)	奥宮弦④ (羽バド)	
	09:40	MS6-B-2	MS6-C-1	MS6-D-1	MS4-F-1	MS4-G-1	MS4-H-1	MS4-I-1	MS4-J-1	WS4-A-1	WS4-A-2	
	10:00	WS5-A-1	WS5-A-2	WS5-B-1	WS4-B-1	WS4-B-2	WS4-C-1	WS4-D-1	MS3-A-1	MS3-A-2	MS3-B-1	
	10:20	WS5-B-2	WS5-C-1	WS6-A-1	MS3-C-1	MS1-A-1	MS1-B-1	MS2-1	MS2-2	WS3-1	WS3-2	
	10:40	WS6-A-2	WS6-B-1	WS6-C-1	WS12-1	MS4-A-3	MS4-A-4	MS4-B-3	MS4-B-4	MS4-C-2	MS4-D-2	
	11:00	MS5-A-1	MS5-B-1	MS5-C-1	MS4-E-2	MS4-F-2	MS4-G-2	MS4-H-2	MS4-I-2	MS4-J-2	WS4-A-3	
	11:20	MS6-A-3	MS6-A-4	MS6-B-3	WS4-A-4	WS4-B-3	WS4-B-4	WS4-C-2	WS4-D-2	WS12-2	MS3-A-3	
	11:40	MS6-B-4	MS6-C-2	MS6-D-2	MS3-A-4	MS3-B-2	MS3-C-2	MS1-A-2	MS1-B-2	MS2-3	MS2-4	
	12:00	WS5-A-3	WS5-A-4	WS5-B-3	WS3-3	WS3-4	MS4-A-5	MS4-A-6	MS4-B-5	MS4-B-6	MS4-C-3	
	12:20	WS5-B-4	WS5-C-2	WS6-A-3	MS4-D-3	MS4-E-3	MS4-F-3	MS4-G-3	MS4-H-3	MS4-I-3	MS4-J-3	
	12:40	WS6-A-4	WS6-B-2	WS6-C-2	WS4-A-5	WS4-A-6	WS4-B-5	WS4-B-6	WS4-C-3	WS4-D-3	MS3-A-5	
	13:00	MS5-A-2	MS5-B-2	MS5-C-2	MS3-A-6	MS3-B-3	MS3-C-3	MS1-A-3	MS1-B-3	MS2-5	MS2-6	
	13:20	MS6-A-5	MS6-A-6	MS6-B-5	WS3-5	WS3-6	WS12-3	MS4-1	MS4-2	WS4-1	WS4-2	
	13:40	MS6-B-6	MS6-C-3	MS6-D-3	MS3-1	MS4-3	MS4-4	MS4-5	MS4-6			
	14:00	WS5-A-5	WS5-A-6	WS5-B-5	MS1-決勝	MS1-三決	MS3-決勝	MS4-7	MS4-8	WS1-オープン	WS2-オープン	
	14:20	WS5-B-6	WS5-C-3	WS6-A-5	WS4-決勝	WS4-三決	MS4-決勝	MS4-三決				
	14:40	WS6-A-6	WS6-B-3	WS6-C-3								
	15:00	MS5-A-3	MS5-B-3	MS5-C-3								
15:20	MS6-1	MS6-2	WS5-1									
15:40	WS6-1	MS5-1	MS6-決勝									
16:00	MS6-三決	WS5-決勝	WS6-決勝									
16:20	MS5-決勝											
17:00	予備時間											
	解散											
											トーナメント	

- (\*1)「ラインテープ貼り作業」は、選手も可能な範囲でご協力をお願い致します。
- (\*2)第1試合の主審と線審は、タイムテーブルの3段目と4段目の一部の方に割り当てさせて頂いております。
- (\*3)得点は21点(5~6部は15点) ※途中から点数制限することがあります。
- (\*4)1~3コートは主に5~6部で使用しますが、流し込み方式で行うためコート変更になる場合があります。
- (\*5)「お楽しみ抽選会」は、時間の都合でゲームを止めて行うことはしません。主催者側で抽選を行い当選者を発表しますので、都合が良い時に受け取りにお越し下さい。参加選手全員が対象ですが、発表後に選手本人が受け取りに来ない場合は景品をお受け取り頂く権利がありません。

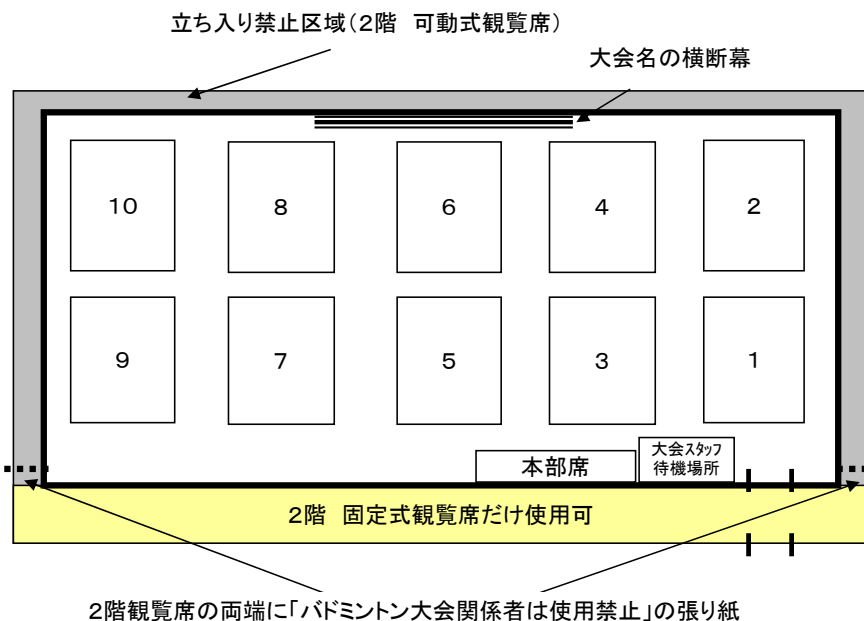

次回大会は、3月5日(土)に開催予定です。(会場:江別市民体育館)

## 「第40回大谷地クラブオープンバドミントン大会(団体戦)」

(MS1)

男子シングルス1部 Aブロック	木野	小原	佐藤	勝敗	順位
木野 稜悟② (大谷地★クラブ)		2	1		
小原 琉伽① (北星学園大学)	2		3		
佐藤 一樹③ (SKF)	1	3			

男子シングルス1部 Bブロック	松本	小浜	明道	勝敗	順位
松本 恵吾③ (大谷地★クラブ)		2	1		
小浜 史嵩③ (祝梅倶楽部)	2		3		
明道 大征① (北星学園大学)	1	3			

男子シングルス1部 決勝トーナメント

男子シングルス1部/三位決定戦

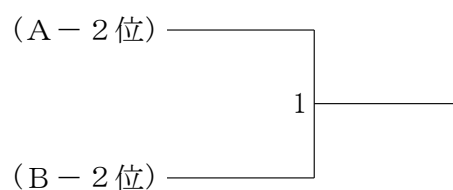
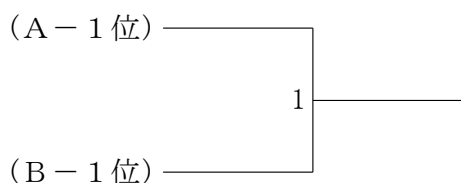

(MS2)

男子シングルス2部	山元	堀江	平井	横山	勝敗	順位
山元 優翔 (高3) (岩見沢緑陵高校)		5	3	1		
堀江 康生 (高1) (大谷地★クラブ)	5		2	4		
平井 鈴哉 (中2) (岩見沢市立光陵中学校)	3	2		6		
横山 薫⑤ (大谷地★クラブ)	1	4	6			

(MS3)

男子シングルス3部 Aブロック	難波	木村	小西	今野	勝敗	順位
難波 佑輝②(IMITATION GOLD)		5	3	1		
木村 勝⑤(大谷地★クラブ)	5		2	4		
小西 一史(高1)(北広島高校)	3	2		6		
今野 伊人③(ホワイトウェーブ)	1	4	6			

男子シングルス3部 Bブロック	和田	山元	奥宮	勝敗	順位
和田 士②(IMITATION GOLD)		2	1		
山元 陽流(中3)(新篠津村立新篠津中学校)	2		3		
奥宮 弦④(羽バド)	1	3			

男子シングルス3部 Cブロック	島山	上西	鳴海	勝敗	順位
島山 広仁③(Co-Creation Badminton)		2	1		
上西 疾風②(IMITATION GOLD)	2		3		
鳴海 佑亮(中3)(福井野中学校)	1	3			

男子シングルス3部 決勝トーナメント

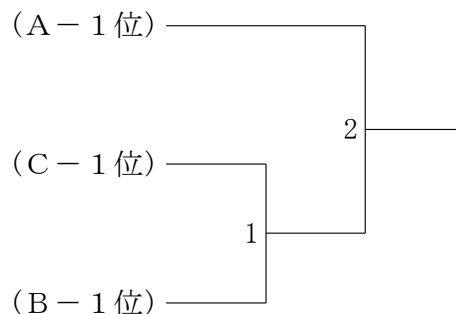

シングルスなら、大谷地クラブオープン！



大谷地クラブは、バドミントンを通して年齢を超えた仲間の輪を広げ  
バドミントン競技人口の増加、地域の活性化に貢献します

<http://ooyachi.com/>

第39回大谷地クラブオープンバドミントン大会

令和3年12月25日 江別市民体育館

(MS4)

男子シングルス4部 Aブロック	橋本	稲部	伊藤	吉田	勝敗	順位
橋本 紘 (中3) (光星中学校)		5	3	1		
稲部 凌 (小6) (I. N. B)	5		2	4		
伊藤 隆理 (中2) (向陵中学校)	3	2		6		
吉田 真③ (A. S. I)	1	4	6			

男子シングルス4部 Bブロック	菊地	後藤	関根	鈴木	勝敗	順位
菊地 芳朗⑤ (ホワイトウェーブ)		○ -x	3	1	M 1-0 G 2-0 P 42-0	
後藤 倭 (高2) (北広島高校)	x x-		x x-	x x-	M 0-3 G 0-6 P 0-126	4
関根 心太 (中2) (栄中学校)	3	○ -x		6	M 1-0 G 2-0 P 42-0	
鈴木 悠真 (中2) (苫小牧市立青柳中学校)	1	○ -x	6		M 1-0 G 2-0 P 42-0	

男子シングルス4部 Cブロック	鈴木	森田	小西	勝敗	順位
鈴木 広大③ (A. S. I)		2	1		
森田 圭介 (高2) (m. k)	2		3		
小西 一生 (中2) (千歳市立富丘中学校)	1	3			

男子シングルス4部 Dブロック	橋本	岡部	小林	勝敗	順位
橋本 聖④ (大谷地★クラブ)		2	1		
岡部 佑汰 (中2) (向陵中学校)	2		3		
小林 奏介 (小5) (苫小牧エールJr. B. C)	1	3			

男子シングルス4部 Eブロック	上村	渡邊	工藤	勝敗	順位
上村 一治⑤ (北海道)		2	1		
渡邊 蓮汰 (中1) (スイングヘブン)	2		3		
工藤 蒼助 (小6) (静内ジュニア)	1	3			

男子シングルス4部 Fブロック	青野	鳴海	高山	勝敗	順位
青野 元大④ (A. S. I)		2	1		
鳴海 昂太 (中2) (福井野中学校)	2		3		
高山 浩一④ (向陵中学校)	1	3			

男子シングルス4部 Gブロック	松浦	久保谷	相沢	勝敗	順位
松浦 謙一郎② (江別スポーツクラブ)		2	1		
久保谷 達希 (小6) (フューチャー★スター)	2		3		
相沢 颯龍 (中2) (栄中学校)	1	3			

男子シングルス4部 Hブロック	小林	塚田	高山	勝敗	順位
小林 和紀⑤ (ヴィクトリーカフェ)		2	1		
塚田 泰一 (高2) (北広島高校)	2		3		
高山 透弥 (中1) (向陵中学校)	1	3			

男子シングルス4部 Iブロック	成田	廣瀬	金澤	勝敗	順位
成田 智哉③ (北大OB)		2	1		
廣瀬 千亮 (高1) (北広島高校)	2		3		
金澤 裕毅④ (大谷地★クラブ)	1	3			

男子シングルス4部 Jブロック	菊地	井伊	平野	勝敗	順位
菊地 悠太 (中2) (ホワイトウェーブ)		2	1		
井伊 正則⑤ (A. S. I)	2		3		
平野 善大 (中2) (向陵中学校)	1	3			



男子シングルス4部 決勝トーナメント

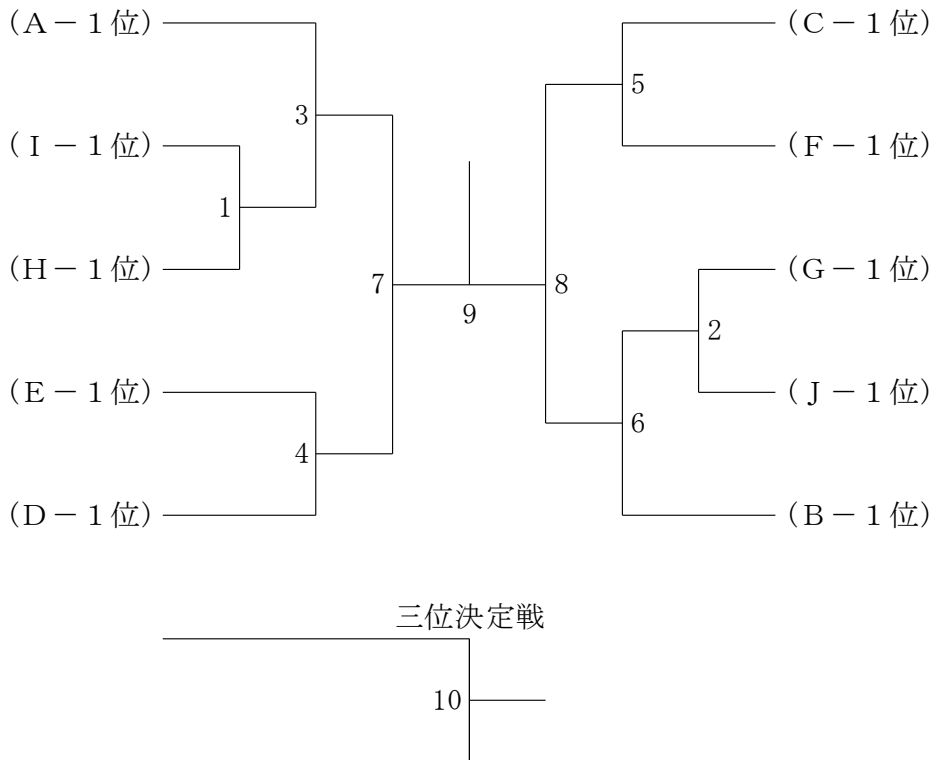

(MS5)

男子シングルス5部 Aブロック	中村	鈴木	原島	勝敗	順位
中村 啓人 (中1) (ヴィクトリーカフェ)		2	1		
鈴木 祐稀 (小6) (スイングヘブン)	2		3		
原島 誉 (小5) (三船ノスイングJr.)	1	3			

男子シングルス5部 Bブロック	角家	稲部	小西	勝敗	順位
角家 寛人 (小6) (三船ノスイングJr.)		2	1		
稲部 湊 (小4) (I. N. B)	2		3		
小西 一司 (小6) (千歳市立高台小学校)	1	3			

男子シングルス5部 Cブロック	白取	工藤	辻川	勝敗	順位
白取 和空 (小6) (ヴィクトリーカフェ)		2	1		
工藤 歌太 (小3) (静内ジュニア)	2		3		
辻川 凛太郎 (小4) (苫小牧エールJr. B. C)	1	3			

男子シングルス5部 決勝トーナメント

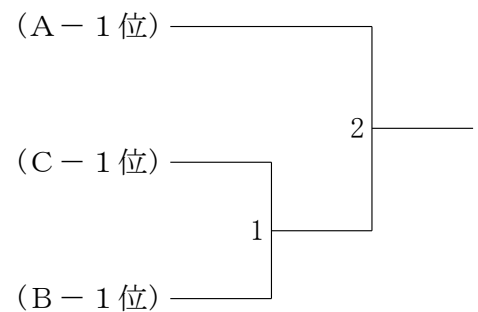

第39回大谷地クラブオープンバドミントン大会

令和3年12月25日 江別市民体育館

(MS6)

男子シングルス6部 Aブロック	満藤	野口	山森	道下	勝敗	順位
満藤 瑠斗 (小6) (ヴィクトリーカフェ)		5	3	1		
野口 大龍 (中1) (信濃中学校)	5		2	4		
山森 涼太 (中1) (信濃中学校)	3	2		6		
道下 晃成 (小6) (三輪ノスイングJr.)	1	4	6			

男子シングルス6部 Bブロック	五十嵐	瀧谷	田中	小戸田	勝敗	順位
五十嵐 瑛斗 (中1) (信濃中学校)		5	3	1		
瀧谷 快 (小3) (信機エールJr. B.C)	5		2	4		
田中 築成 (小6) (三輪ノスイングJr.)	3	2		6		
小戸田 透馬 (中1) (信濃中学校)	1	4	6			

男子シングルス6部 Cブロック	坂本	原田	五十嵐	勝敗	順位
坂本 莉仁 (小6) (ヴィクトリーカフェ)		2	1		
原田 来翔 (中1) (信濃中学校)	2		3		
五十嵐 隼二郎 (小5) (三輪ノスイングJr.)	1	3			

男子シングルス6部 Dブロック	鈴木	堀井	畠山	勝敗	順位
鈴木 暁 (小6) (三輪ノスイングJr.)		2	1		
堀井 瑛翔 (中1) (信濃中学校)	2		3		
畠山 楓士 (小5) (Co-Creation Badminton)	1	3			

男子シングルス6部 決勝トーナメント

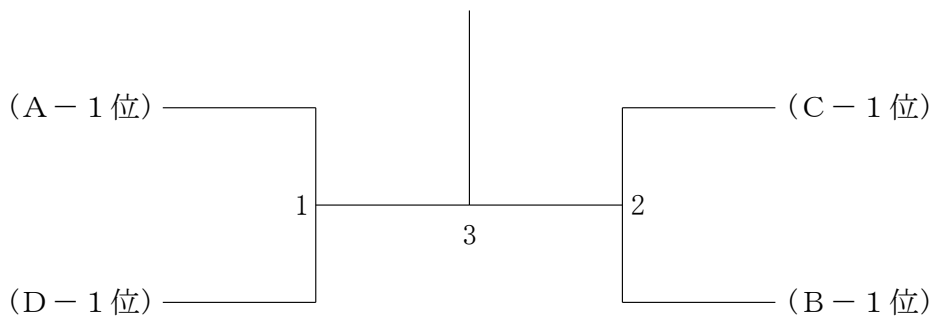

三位決定戦

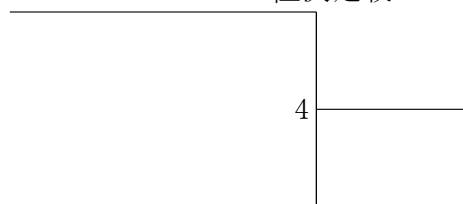

(WS1) (WS2)	女子シングルス1部2部	吉岡	嘉島	関谷	勝敗	順位
	女子2部 吉岡 みなみ (高1) (大谷地★クラブ)		2	1		
	女子2部 嘉島 ゆい (中3) (フューチャー★スター)	2		3		
	女子1部 関谷 鮎菜 (高2) (札幌稲雲高校)	1	3			

女子シングルス1部／オープン試合

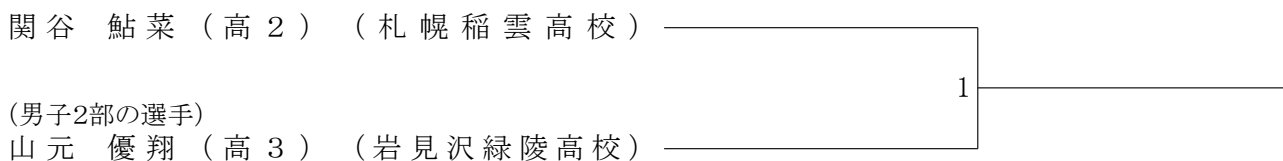

女子シングルス2部／オープン試合

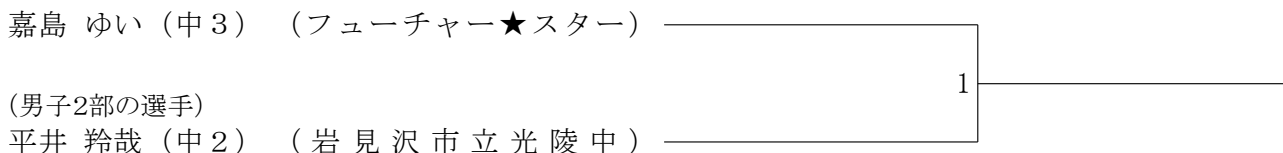

(WS3)	女子シングルス3部	青野	山口	賀川	藤田	勝敗	順位
	青野 紗知 (中2) (厚別中学校)		5	3	1		
	山口 乙都羽 (中2) (平取町立平取中学校)	5		2	4		
	賀川 柚音 (中1) (新十津川町立新十津川中学校)	3	2		6		
	藤田 彩希 (小6) (苫小牧リトル)	1	4	6			

(WS4)

女子シングルス4部 Aブロック	辻川	片平	藤巻	川原	勝敗	順位
辻川 らら (中2) (苫小牧市立青翔中学校)		5	3	1		
片平 滯 (小4) (ヴィクトリーカフェ)	5		2	4		
藤巻 結音 (中1) (スイングヘブン)	3	2		6		
川原 凜心 (中2) (江別市立江別第一中学校)	1	4	6			

女子シングルス4部 Bブロック	中西	高橋	大西	高田	勝敗	順位
中西 綾香 (高1) (札幌稲雲高校)		5	3	1		
高橋 悠羽佳 (小4) (高川中央ジュニア)	5		2	4		
大西 紗李亜 (小6) (きらりBC)	3	2		6		
高田 真那 (中1) (新札幌市立第三中学校)	1	4	6			

女子シングルス4部 Cブロック	高橋	富田	二ノ宮	勝敗	順位
高橋 泉貴 (中2) (ヴィクトリーカフェ)		2	1		
富田 紗英 (小6) (きらりBC)	2		3		
二ノ宮 璃瀬 (中1) (苫小牧エールJr. B. C)	1	3			

女子シングルス4部 Dブロック	高橋	海江田	野田	勝敗	順位
高橋 愛佳 (高2) (美咲聖華高校)		2	1		
海江田 朱音 (中1) (江別市立江別第一中学校)	2		3		
野田 華愛 (中1) (スリーセブンjr)	1	3			

女子シングルス4部 決勝トーナメント

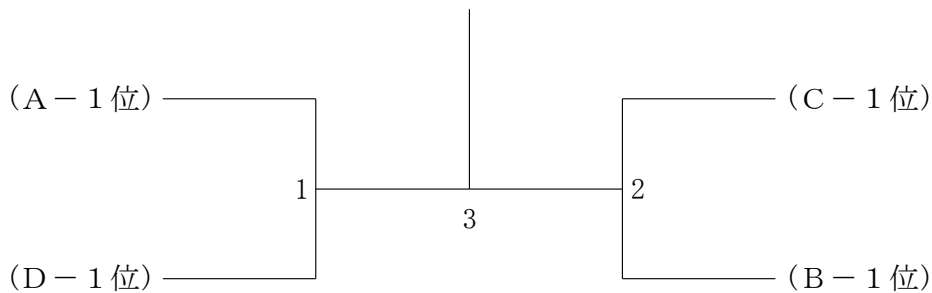

三位決定戦

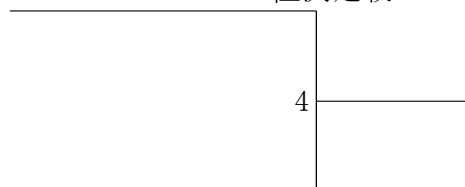

第39回大谷地クラブオープンバドミントン大会

令和3年12月25日 江別市民体育館

(WS5)

女子シングルス5部 Aブロック	米澤	澤渡	邊佐々木	長谷川	勝敗	順位
米澤 咲未 (中1) (ヴィクトリーカフェ)		5	3	1		
澤渡 綺香 (小4) (苫小牧エールr. B. C)	5		2	4		
佐々木 美咲 (小6) (スイングヘブン)	3	2		6		
長谷川 楓 (小5) (苫小牧エールr. B. C)	1	4	6			

女子シングルス5部 Bブロック	石森	瀧谷	賀川	安藤	勝敗	順位
石森 めい (中1) (江別市立江別第一中学校)		5	3	1		
瀧谷 胡奈 (小5) (苫小牧エールr. B. C)	5		2	4		
賀川 美唯 (小4) (滝川中央ジュニア)	3	2		6		
安藤 亜衣梨 (小6) (大同ジュニア)	1	4	6			

女子シングルス5部 Cブロック	中山	上田	福井	勝敗	順位
中山 萌衣 (中2) (フューチャー★スター)		2	1		
上田 夏音 (小6) (苫小牧エールr. B. C)	2		3		
福井 希夏 (小5) (きらりBC)	1	3			

女子シングルス5部 決勝トーナメント

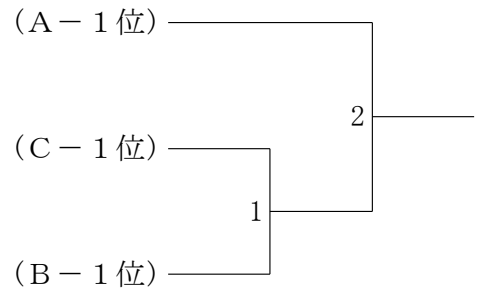

(WS6)

女子シングルス6部 Aブロック	成田	幅崎	渡辺	佐藤	勝敗	順位
成田 結衣 (中1) (信濃中学校)		5	3	1		
幅崎 咲羽 (小6) (ヴィクトリーカフェ)	5		2	4		
渡辺 音彩 (中1) (信濃中学校)	3	2		6		
佐藤 晴 (小6) (フューチャー★スター)	1	4	6			

女子シングルス6部 Bブロック	堀井	高田	寺内	勝敗	順位
堀井 楓 (中1) (信濃中学校)		2	1		
高田 紗和 (小1) (静内ジュニア)	2		3		
寺内 柚稀 (中1) (ヴィクトリーカフェ)	1	3			

女子シングルス6部 Cブロック	岩崎	竹沢	梶野	勝敗	順位
岩崎 陽愛 (中1) (信濃中学校)		2	1		
竹沢 梓南 (小2) (フューチャー★スター)	2		3		
梶野 紗来 (小4) (ヴィクトリーカフェ)	1	3			

女子シングルス6部 決勝トーナメント

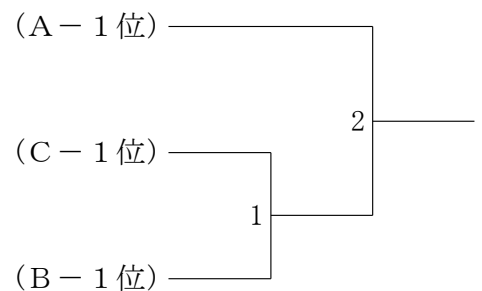

タイル施工のプロフェッショナル



CRAFT MAN

# タイルの仕事って楽しい!



「何十年と積み上げてきた技術を次世代の担い手に繋ぐ」

Q クラフトマン株式会社

〒007-0836

札幌市東区北36条東25丁目3番15号



TOUSYO

陶商工業株式会社  
タイル・左官・建材の販売・工事





# プロショップヤマノ



プロショップヤマノは、頑張っているすべての選手を応援しています。



2階から1階に移転いたしました。

年末年始 ロングランセール

令和3年12月18日(土)～4年1月10日(月)

ラケット、シューズ、バッグ等 30%OFF  
半額商品も多数準備しています。皆様のお越しをお待ちしています。

- YONEXオープン ジャパン スtringチーム参加店
- GOSEN「張り人」認定店

**PROSHOP  
YAMANO**  
Since 2009

〒066-0078  
千歳市勇舞8-1-1 ちとせモール1階  
TEL 0123-23-8341  
FAX 0123-21-8781  
Eメール info@proshop-yamano.com  
営業時間 1000～2000(年中無休)

品質が向上しました!!

# Renewal CPC BLUE リニューアル

特級グース羽根三層コルク

ポルトガル産天然コルク使用

価格 **2,550円**  
(税込)



高級グース未漂白羽根使用

未漂白羽根を使うことでコストを抑え、性能を重視

# CPC GREEN

未漂白羽根を使用することで性能はそのままに!  
価格を抑えることを実現  
見た目は気にせず性能を重視するユーザーへお勧めです

価格 **2,300円**  
(税込)



世界水準の  
シャトル

BWF公認球 / 北京アジア大会公式試合球  
最高級グース両羽根使用

# Snowpeak SP404

BWF公認試合球が練習球並みの価格

子供の頃からスノーピークを愛用して世界チャンピオンになった  
葉剣穎選手と共に世界のピーク(頂点)に辿り着いた世界水準のシャトル

価格 **2,650円**  
(税込)



お買得

10ダース以上のご注文で送料無料。  
20ダース以上(組合せ自由)のご注文で1ダースあたり20円の値引き。

安心後払	手数料無料	領収書発行OK	室内温度別適正分類表
同封の郵便振込用紙にてお振込みください(手数料無料)			室内温度 0° 10° 15° 20° 25° 30° 40°
銀行振り込みの場合、振込手数料はお客様のご負担となります。			表 1番(4.7)
商品到着後一週間以内を目安にお振込みください。			表 2番(4.8)
振込控えをご郵送ください、領収書と交換させていただきます。			表 3番(4.9)
			表 4番(5.0)
			表 5番(5.1)

www.shuttlecock.jp

バドミントン シャトルコック 販売

検索

TEL 0120-585-873 FAX 0120-400-472 info@shuttlecock.jp

〒220-0005 神奈川県横浜市西区南幸2-20-12タイヨウビル509号

ユーザーの立場で考えます  
BWF公認球ダイレクト販売

CPC シャトルコック DIRECT

株式会社シーピーシー研究所  
(21 / 21)