

第45回大谷地クラブオープンバドミントン大会

令和6(2024)年1月8日(月祝) 札幌市豊平区体育館

種目	優勝	準優勝	第三位	参加者数
男子単1部	さとう いっせい 佐藤 一生② (SMASH SPIRIT)	みうら しゅうたろう 三浦 秀太郎② (仲良しwithスマスピスポーツ)	しみず りく 清水 吏② (SMASH SPIRIT)	19
男子単2部	ほんま たくみ 本間 匠② (異常代謝)	みうら こうき 三浦 弘貴④ (Shionogi)	なべしま あきら 鍋島 彰④ (MAXマイル)	12
男子単3部	しのはら よしひさ 篠原 義久④ (NOT-SOY)	あかつか しょうま 赤塚 翔天② (北海道大学)	ふくしま はやと 福島 颯人(高2) (北広島高校)	24
男子単4部	なりた ともや 成田 智哉③ (苫小牧市)	たけいち こうのすけ 武市 孝之助(中2) (Victory sapporo)	まんどう るきと 満藤 瑠斗(中2) (Victory sapporo)	24
男子単5部	むらなか かける 村中 翔(中2) (江別市立大麻中学校)	くぼ しんご 久保 信互(小5) (フューチャー★スター)	きむら そうすけ 木村 壮佑(中1) (月寒中学校)	7
男子単6部	ながはた ゆう 長畑 優(中1) (千歳市立富丘中学校)	なかや そうし 中谷 颯志(中1) (千歳市立富丘中学校)	たかはし しょうき 高橋 翔紀(中1) (千歳市立富丘中学校)	13
女子単3部	やまざき みゆ 山崎 美優② (Buddy)	たなか あやの 田中 彩乃① (ZOO)	よりた さゆき 依田 紗幸(中3) (札幌大谷中学校)	5
女子単4部	かたひら みお 片平 滯(小6) (Victory sapporo)	ひきた みお 疋田 未央(小6) (BC. Switch)	たけいち さくらこ 武市 桜子(中2) (Victory sapporo)	15
女子単5部	おおばやし かお 大林 佳緒(中1) (Victory sapporo)	たむら ゆま 田村 結菜(中2) (Victory sapporo)	かじの しあら 梶野 紗来(小6) (Victory sapporo)	14
女子単6部	はしもと ほのか 橋本 穂花(中1) (信濃中学校)	あきの あこ 秋野 有胡(小6) (Victory sapporo)	くまい きなり 熊井 姫成(小5) (ホワイトドルフィン)	11
合 計				144

※①高校生ではないハイティーン、②20歳代、③30歳代、④40歳代、⑤50歳代、⑥60歳代、⑦70歳代

大会ホームページ <https://ooyachi.com/taikai/20240108/>

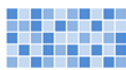

タイル職人の給料 知りたくない？



募集要項

- 募集職種 タイル工
- 雇用形態 正社員（研修期間あり／未経験・高校新卒者歓迎）
- 給与 [給与詳細はこちら](#)
- 就業時間 8：00～17：30（休憩120分）
- 休日 第1,3,5土曜日、日祝、夏季休暇、年末年始
- 社員寮 15,000円/月（光熱費Wi-Fi含む2019年建設）
- 交通費全額支給、賞与年2回、冬期燃料手当、有給消化率80%以上

クラフトマン株式会社

〒007-0836

札幌市東区北36条東25丁目3番15号

TEL：011-783-3523

FAX：011-783-3514



詳しい求人情報はここからチェック！↑↑

第45回大谷地クラブオープンバドミントン大会

令和6年1月8日 札幌市豊平区体育館

(MS1)

男子シングルス1部 Aブロック	佐藤	中込	藤池	松本	勝敗	順位
佐藤 一生② (SMASH SPIRIT)		○ 21-12 21-13	○ 21-12 21-6	○ 19-21 21-14 15-8	M 3-0 G 6-1 P 139-86	1
中込 起輝② (ネットヨタ)	× 12-21 13-21		○ 21-14 21-16	○ 21-14 21-16	M 2-1 G 4-2 P 109-102	2
藤池 祥悟② (仲良しwithスマスピーツ)	× 12-21 6-21	× 14-21 16-21		○ 10-21 21-20 21-15	M 1-2 G 2-5 P 100-140	3
松本 恵吾③ (大谷地★クラブ)	× 21-19 14-21 8-15	× 14-21 16-21	× 21-10 20-21 15-21		M 0-3 G 2-6 P 129-149	4

男子シングルス1部 Bブロック	三浦	鳴海	石橋	勝敗	順位
三浦 秀太郎② (仲良しwithスマスピーツ)		○ 21-8 21-10	○ 21-20 21-16	M 2-0 G 4-0 P 84-54	1
鳴海 佑亮(高2) (札幌科学技術専門学校)	× 8-21 10-21		× 13-21 13-21	M 0-2 G 0-4 P 44-84	3
石橋 勇氣③ (ネットヨタ)	× 20-21 16-21	○ 21-13 21-13		M 1-1 G 2-2 P 78-68	2

男子シングルス1部 Cブロック	明道	駒場	佐藤	勝敗	順位
明道 大征② (北星学園大学)		× 18-21 21-17 6-15	× 17-21 10-21	M 0-2 G 1-4 P 72-95	3
駒場 雅剛③ (仲良しwithスマスピーツ)	○ 21-18 17-21 15-6		× 13-21 19-21	M 1-1 G 2-3 P 85-87	2
佐藤 一樹③ (SKF)	○ 21-17 21-10	○ 21-13 21-19		M 2-0 G 4-0 P 84-59	1

男子シングルス1部 Dブロック	後藤	小西	木野	勝敗	順位
後藤 一典② (仲良しwithスマスピーツ)		○ 21-9 21-14	○ 21-19 21-19	M 2-0 G 4-0 P 84-61	1
小西 一生(高1) (北広島高校)	× 9-21 14-21		○ 21-19 18-21 15-11	M 1-1 G 2-3 P 77-93	2
木野 稜悟② (大谷地★クラブ)	× 19-21 19-21	× 19-21 21-18 11-15		M 0-2 G 1-4 P 89-96	3

男子シングルス1部 Eブロック	小原	八木	金澤	勝敗	順位
小原 琉伽② (北星学園大学)		× 9-21 20-21	○ 21-13 21-13	M 1-1 G 2-2 P 71-68	2
八木 啓太③ (西陵中学校)	○ 21-9 21-20		○ 21-11 21-17	M 2-0 G 4-0 P 84-57	1
金澤 怜央(中3) (SKF)	× 13-21 13-21	× 11-21 17-21		M 0-2 G 0-4 P 54-84	3

男子シングルス1部 Fブロック	清水	西野	小原	勝敗	順位
清水 吏② (SMASH SPIRIT)		○ 21-8 21-18	○ 21-16 21-14	M 2-0 G 4-0 P 84-56	1
西野 颯太② (日本医療大学)	× 8-21 18-21		○ 21-16 21-5	M 1-1 G 2-2 P 68-63	2
小原 琉星(高3) (北海高校)	× 16-21 14-21	× 16-21 5-21		M 0-2 G 0-4 P 51-84	3

男子シングルス1部 決勝トーナメント

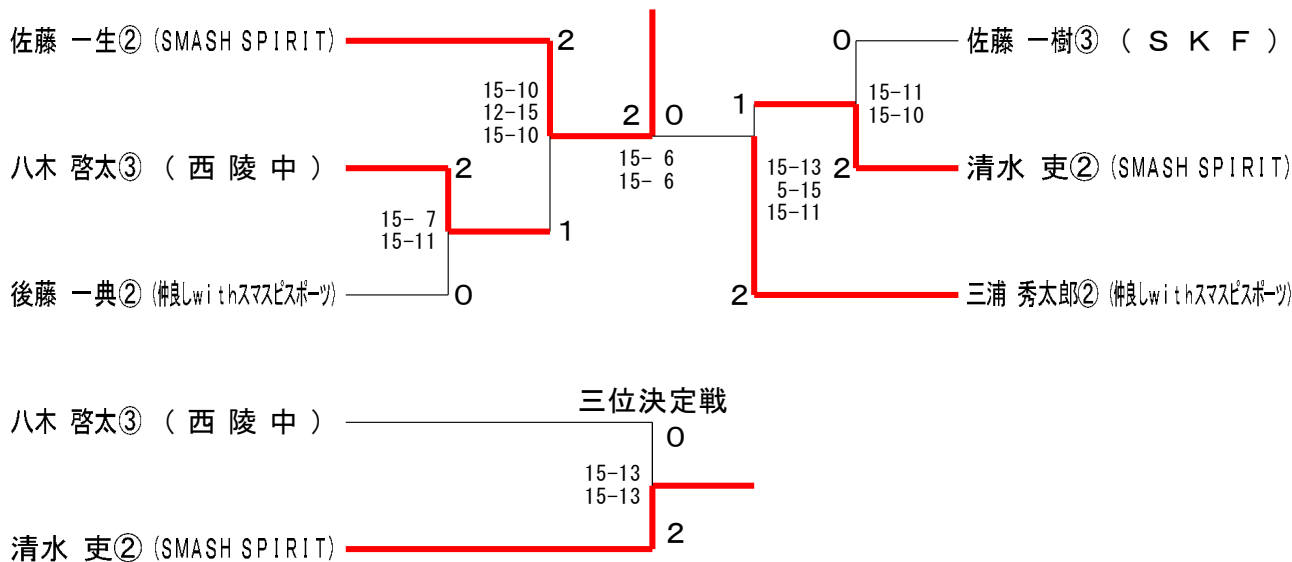

第45回大谷地クラブオープンバドミントン大会

令和6年1月8日 札幌市豊平区体育館

(MS2)

男子シングルス2部 Aブロック	難波	三浦	白府	佐藤	勝敗	順位
難波 佑輝② (IMITATION GOLD)		○ 8-21 12-21	○ 21-15 21-20	○ 21-11 21- 8	M 2-1 G 4-2 P 104-96	2
三浦 弘貴④ (Shionogi)	○ 21- 8 21-12		○ 21-11 19-21 15- 8	○ 21- 9 21- 6	M 3-0 G 6-1 P 139-75	1
白府 友和④ (大谷地★クラブ)	× 15-21 20-21	× 11-21 21-19 8-15		○ 19-21 21-12 15-14	M 1-2 G 3-5 P 130-144	3
佐藤 匠雅③ (美幌高校)	× 11-21 8-21	× 9-21 6-21	× 21-19 12-21 14-15		M 0-3 G 1-6 P 81-139	4

男子シングルス2部 Bブロック	田村	及川	鍋島	横山	勝敗	順位
田村 浩之③ (大谷地★クラブ)		× 11-21 8-21	× 10-21 5-21	× 9-21 21-15 9-15	M 0-3 G 1-6 P 73-135	4
及川 朝陽(高2) (札幌北高校)	○ 21-11 21- 8		× 21-19 14-21 10-15	○ 21-13 21-16	M 2-1 G 5-2 P 129-103	2
鍋島 彰④ (MAXマイル)	○ 21-10 21- 5	○ 19-21 21-14 15-10		○ 21-15 21-16	M 3-0 G 6-1 P 139-91	1
横山 薫⑤ (大谷地★クラブ)	○ 21-9 15-21 15- 9	× 13-21 16-21	× 15-21 16-21		M 1-2 G 2-5 P 111-123	3

男子シングルス2部 Cブロック	飯田	油谷	本間	勝敗	順位
飯田 漣(中3) (江別市立中央中学校)		○ 12-21 21-17 15-12	× 9-21 21-18 12-15	M 1-1 G 3-3 P 90-104	2
油谷 俊昭③ (大谷地★クラブ)	× 21-12 17-21 12-15		× 8-21 11-21	M 0-2 G 1-4 P 69-90	3
本間 匠② (異常代謝)	○ 21-9 18-21 15-12	○ 21- 8 21-11		M 2-0 G 4-1 P 96-61	1

男子シングルス2部 決勝トーナメント

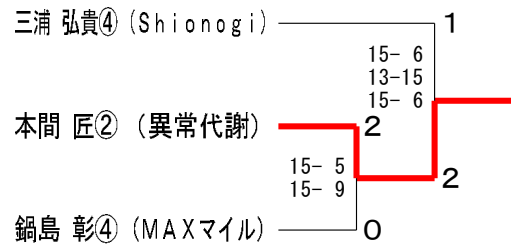

シングルスなら、大谷地クラブオープン！



大谷地クラブは、バドミントンを通して年齢を超えた仲間の輪を広げ

バドミントン競技人口の増加、地域の活性化に貢献します

<http://ooyachi.com/>

第45回大谷地クラブオープンバドミントン大会 令和6年1月8日 札幌市豊平区体育館

(MS3)

男子シングルス3部 Aブロック	岡崎	シヨーン	赤塚	鈴木	勝敗	順位
岡崎 隼人② (なしバド)	△	x-x	x	○	M 1-2 G 2-4 P 57-85	3
シヨーンキャディー③ (IMITATION GOLD)	△	x-x	x	x	M 0-3 G 0-6 P 0-126	4
赤塚 翔天② (北海道大学)	○	○	○	○	M 3-0 G 6-0 P 102-40	1
鈴木 暖(中2) (宮の森中学校)	x	○	x	○	M 1-2 G 2-4 P 92-84	2

男子シングルス3部 Bブロック	畠山	篠原	山岸	小西	勝敗	順位
畠山 大輝③ (大谷地★クラブ)	x	x	○	x	M 1-2 G 3-4 P 130-117	3
篠原 義久④ (NOT-SOY)	○	○	○	○	M 3-0 G 6-0 P 126-88	1
山岸 慶祐③ (IMITATION GOLD)	x	x	○	x	M 0-3 G 0-6 P 79-126	4
小西 一司(中2) (千歳市立富丘中学校)	○	x	○	○	M 2-1 G 4-3 P 121-125	2

男子シングルス3部 Cブロック	高橋	柳瀬	塚本	勝敗	順位
高橋 愛叶(中2) (啓北中学校)	x	x	x	M 0-2 G 0-4 P 54-84	3
柳瀬 雅樹④ (大谷地★クラブ)	○	○	x	M 1-1 G 2-2 P 77-74	2
塚本 悠世② (平岸高校OB)	○	○	○	M 2-0 G 4-0 P 84-57	1

男子シングルス3部 Dブロック	高山	大槻	福島	勝敗	順位
高山 浩一⑤ (向陵中学校)	x	x	x	M 0-2 G 0-4 P 54-84	3
大槻 達也③ (SKF)	○	○	x	M 1-1 G 2-2 P 76-75	2
福島 颯人(高2) (北広島高校)	○	○	○	M 2-0 G 4-0 P 84-55	1

男子シングルス3部 Eブロック	榎谷	角田	上野	勝敗	順位
榎谷 周平③ (まったりパーティー)	x	x	x	M 0-2 G 0-4 P 0-84	3
角田 海理(高2) (札幌大通高校)	○	○	x	M 1-1 G 3-2 P 87-56	2
上野 亮③ (k-members)	○	○	○	M 2-0 G 4-1 P 98-45	1

男子シングルス3部 Fブロック	久保谷	山崎	斉藤	勝敗	順位
久保谷 遼希(中2) (清田中学校)	○	○	x	M 1-1 G 3-2 P 90-79	2
山崎 圭梧(高1) (大谷地★クラブ)	x	x	x	M 0-2 G 0-4 P 50-84	3
斉藤 真④ (清水)	○	○	○	M 2-0 G 4-1 P 94-71	1

男子シングルス3部 Gブロック	伊野	橋本	武田	勝敗	順位
伊野 雅人① (札幌国際大学)	○	x	x	M 1-1 G 2-3 P 89-94	3
橋本 紘(高2) (札幌光星高校)	x	○	○	M 1-1 G 3-3 P 107-97	2
武田 啓汰③ (MAXマイル)	○	x	○	M 1-1 G 3-2 P 86-91	1

男子シングルス3部 決勝トーナメント

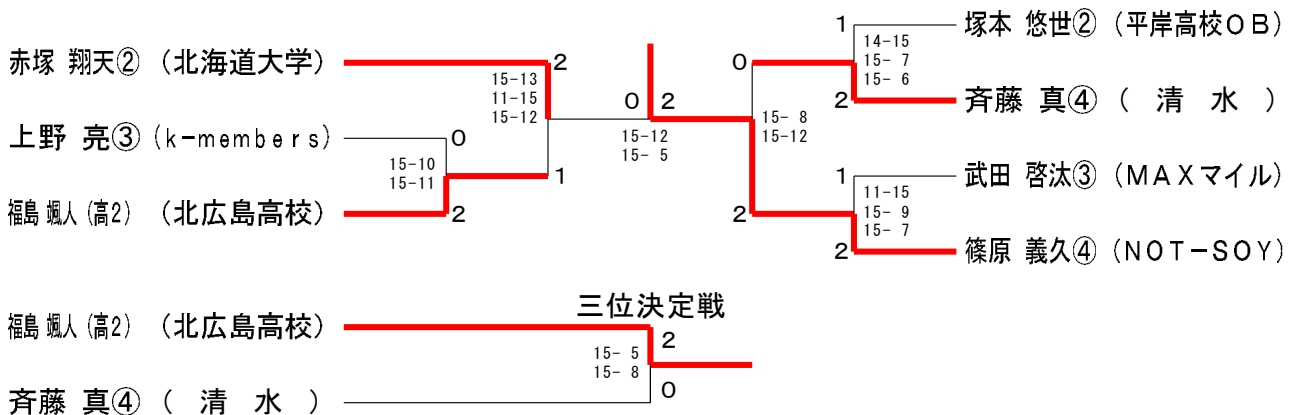

第45回大谷地クラブオープンバドミントン大会

令和6年1月8日 札幌市豊平区体育館

(MS4)

男子シングルス4部 Aブロック	武市	小野寺	今野	勝敗	順位
武市 孝之助 (中2) (Victory sapporo)	/	○ 21-13 21-11	○ 21- 3 21- 5	M 2-0 G 4-0 P 84-32	1
小野寺 太志 (中2) (栄中学校)	× 13-21 11-21	/	○ 21-17 21-12	M 1-1 G 2-2 P 66-71	2
今野 優③ (IMITATION GOLD)	× 3-21 5-21	× 17-21 12-21	/	M 0-2 G 0-4 P 37-84	3

男子シングルス4部 Bブロック	菊地	成田	福川	勝敗	順位
菊地 悠太 (高1) (ホワイトウェーブ)	/	× 12-21 19-21	○ 21- 9 21- 8	M 1-1 G 2-2 P 73-59	2
成田 智哉③ (苫小牧市)	○ 21-12 21-19	/	○ 21- 9 21-10	M 2-0 G 4-0 P 84-50	1
福川 皓貴 (中1) (向陵中学校)	× 9-21 8-21	× 9-21 10-21	/	M 0-2 G 0-4 P 36-84	3

男子シングルス4部 Cブロック	金澤	長谷山	大角	勝敗	順位
金澤 裕毅④ (大谷地★クラブ)	/	○ 21- 8 21-14	○ 21- 9 21-12	M 2-0 G 4-0 P 84-43	1
長谷山 太郎 (中2) (向陵中学校)	× 8-21 14-21	/	× 19-21 21-20 7-15	M 0-2 G 1-4 P 69-98	3
大角 奏斗 (中2) (Victory sapporo)	× 9-21 12-21	○ 21-19 20-21 15-7	/	M 1-1 G 2-3 P 77-89	2

男子シングルス4部 Dブロック	鈴木	米谷	岩城	勝敗	順位
鈴木 広大③ (A. S. I)	/	○ 11-21 21-17 15-13	○ 21-11 21-11	M 2-0 G 4-1 P 89-73	1
米谷 一馬 (中2) (千歳市立富丘中学校)	× 21-11 17-21 13-15	/	○ 21- 9 21-11	M 1-1 G 3-2 P 93-67	2
岩城 吏弥① (平岸高校OB)	× 11-21 11-21	× 9-21 11-21	/	M 0-2 G 0-4 P 42-84	3

男子シングルス4部 Eブロック	満藤	菊地	松浦	勝敗	順位
満藤 瑠斗 (中2) (Victory sapporo)	/	○ 21-10 21-12	○ -x -x	M 2-0 G 4-0 P 84-22	1
菊地 芳朗⑥ (ホワイトウェーブ)	× 10-21 12-21	/	○ -x -x	M 1-1 G 2-2 P 64-42	2
松浦 謙一郎② (江別スポーツクラブ)	× x- x-	× x- x-	/	M 0-2 G 0-4 P 0-84	3

男子シングルス4部 Fブロック	白取	佐々木	古林	勝敗	順位
白取 和空 (中2) (Victory sapporo)	/	○ 21-17 21-10	× 21-14 10-21 13-15	M 1-1 G 3-2 P 86-77	2
佐々木 博一④ (A. S. I)	× 17-21 10-21	/	× 9-21 18-21	M 0-2 G 0-4 P 54-84	3
古林 海斗 (高3) (札幌平岡高校)	○ 14-21 21-10 15-13	○ 21- 9 21-18	/	M 2-0 G 4-1 P 92-71	1

男子シングルス4部 Gブロック	小夏	鈴木	山森	勝敗	順位
小夏 隆⑤ (苫小牧美園)	/	× 14-21 16-21	○ 21-12 16-21 15-8	M 1-1 G 2-3 P 82-83	2
鈴木 一世④ (Shionogi)	○ 21-14 21-16	/	○ 21-11 21-14	M 2-0 G 4-0 P 84-55	1
山森 涼太 (中3) (信濃中学校)	× 12-21 21-16 8-15	× 11-21 14-21	/	M 0-2 G 1-4 P 66-94	3

男子シングルス4部 Hブロック	橋本	足立	谷口	勝敗	順位
橋本 聖⑤ (大谷地★クラブ)	/	× 21-15 17-21 11-15	○ 21-11 21-16	M 1-1 G 3-2 P 91-78	2
足立 蒼 (中2) (真栄中学校)	○ 15-21 21-17 15-11	/	○ 21-17 21-13	M 2-0 G 4-1 P 93-79	1
谷口 楓 (中2) (向陵中学校)	× 11-21 16-21	× 17-21 13-21	/	M 0-2 G 0-4 P 57-84	3

男子シングルス4部 決勝トーナメント

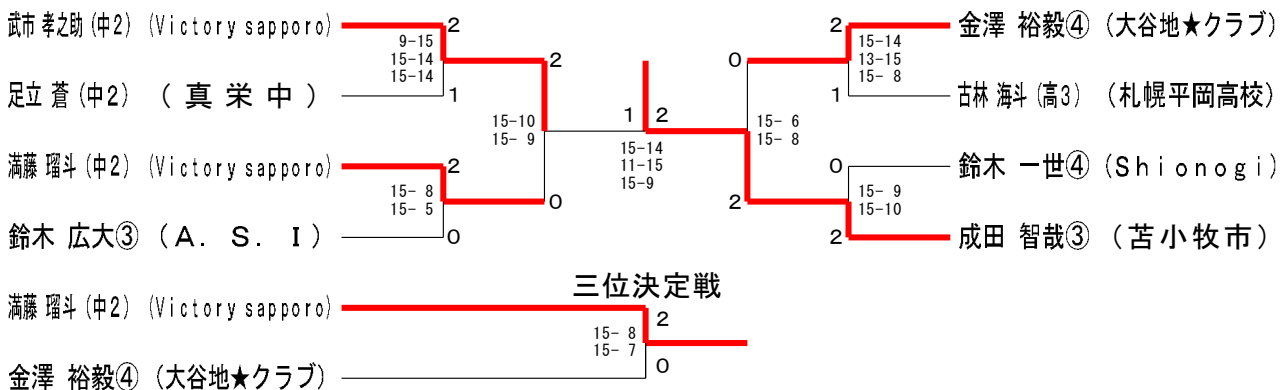

第45回大谷地クラブオープンバドミントン大会

令和6年1月8日 札幌市豊平区体育館

(MS5)

男子シングルス5部 Aブロック	鈴木	村中	木村	小林	勝敗	順位
鈴木 春磨 (中1) (フューチャー★スター)		×	13-15 15-8 10-15	○	M 1-2 G 3-4 P 81-81	3
村中 翔 (中2) (江別市立大麻中学校)	○		15-9 13-15 15-10	○	M 3-0 G 6-1 P 103-66	1
木村 杜佑 (中1) (月寒中学校)	○	×	9-15 8-15 15-10	○	M 2-1 G 5-3 P 102-100	2
小林 篤季③ (クラブPA25)	×	×	10-15 8-15 11-15		M 0-3 G 0-6 P 51-90	4

男子シングルス5部 Bブロック	佐藤	久保	鎌田	勝敗	順位
佐藤 遥斗 (中2) (福移学園)		○	×	M 1-1 G 2-3 P 64-68	3
久保 信互 (小5) (フューチャー★スター)	×		○	M 1-1 G 3-2 P 68-58	1
鎌田 吉敬 (中1) (向陵中学校)	○	×		M 1-1 G 2-2 P 46-52	2

男子シングルス5部 決勝トーナメント

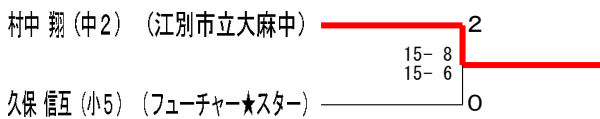

男子シングルス5部 / 3位決定戦

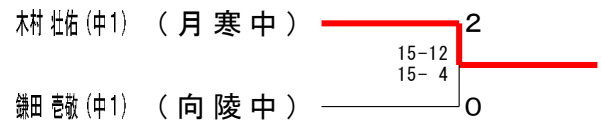

(MS6)

男子シングルス6部 Aブロック	高岡	村中	高橋	萩原	勝敗	順位
高岡 央 (小6) (スマスピアカデミー)		○	×	○	M 2-1 G 5-2 P 98-74	2
村中 翼 (小6) (フューチャー★スター)	×		×	○	M 1-2 G 2-4 P 69-76	3
高橋 翔紀 (中1) (千歳市立富丘中学校)	○	○		○	M 3-0 G 6-1 P 100-71	1
萩原 誠人 (中1) (信濃中学校)	×	×	×		M 0-3 G 0-6 P 44-90	4

男子シングルス6部 Bブロック	橋本	阿部	長畑	勝敗	順位
橋本 浄 (中1) (向陵中学校)		○	×	M 1-1 G 3-2 P 71-52	2
阿部 良祐 (小6) (フューチャー★スター)	×		×	M 0-2 G 0-4 P 18-60	3
長畑 優 (中1) (千歳市立富丘中学校)	○	○		M 2-0 G 4-1 P 70-47	1

男子シングルス6部 Cブロック	木村	附田	山口	勝敗	順位
木村 陸斗 (中1) (信濃中学校)		○	○	M 2-0 G 4-0 P 60-8	1
附田 直澄 (小1) (フューチャー★スター)	×		×	M 0-2 G 0-4 P 9-60	3
山口 誠 (小5) (Victory sapporo)	×	○		M 1-1 G 2-2 P 37-38	2

男子シングルス6部 Dブロック	中谷	附田	十河	勝敗	順位
中谷 颯志 (中1) (千歳市立富丘中学校)		○	○	M 2-0 G 4-0 P 60-15	1
附田 晴真 (小3) (フューチャー★スター)	×		×	M 0-2 G 0-4 P 21-60	3
十河 龍生 (小6) (Victory sapporo)	×	○		M 1-1 G 2-2 P 40-46	2

男子シングルス6部 決勝トーナメント

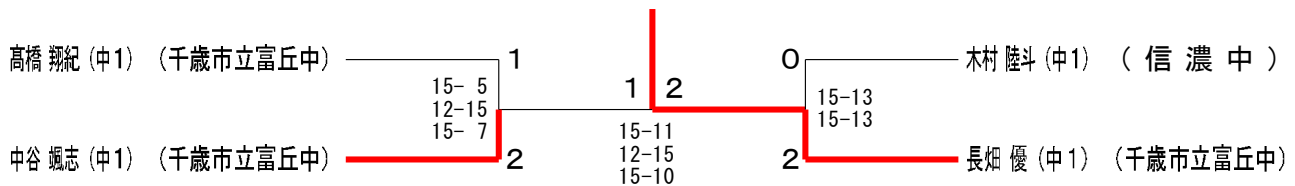

三位決定戦

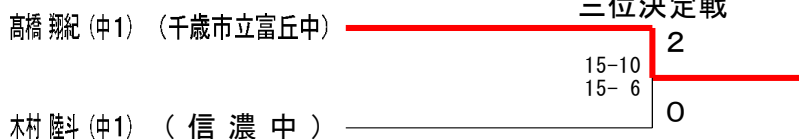

第45回大谷地クラブオープンバドミントン大会

令和6年1月8日 札幌市豊平区体育館

(WS3)

女子シングルス3部	山崎	田中	依田	佐藤	石岡	勝敗	順位
山崎 美優② (Buddy)		○ 21-20 21-18	○ 14-21 21-14 15-10	○ 21-18 21-7	○ 21-20 21-7	M 4-0 G 8-1 P 176-135	1
田中 彩乃① (ZOO)	× 20-21 18-21		○ 21-15 21-16	○ 21-12 21-16	○ -X -X	M 3-1 G 6-2 P 164-101	2
依田 紗幸(中3) (札幌大谷中学校)	× 21-14 14-21 10-15	× 15-21 16-21		○ 21-7 21-12	○ -X -X	M 2-2 G 5-4 P 160-111	3
佐藤 舞① (ZOO)	× 18-21 7-21	× 12-21 16-21	× 7-21 12-21		○ -X -X	M 1-3 G 2-6 P 114-126	4
石岡 彩音(中3) (栄町中学校)	× 20-21 7-21	× X- X-	× X- X-	× X- X-		M 0-4 G 0-8 P 27-168	5

(WS4)

女子シングルス4部 Aブロック	片平	林	小竹	勝敗	順位
片平 滯(小6) (Victory sapporo)		○ -X	○ 21-3 21-5	M 2-0 G 4-0 P 84-8	1
林 莉緒(中2) (フューチャー★スター)	× X-		× X-	M 0-2 G 0-4 P 0-84	3
小竹 美結(中1) (篠路西中学校)	× 3-21 5-21	○ -X		M 1-1 G 2-2 P 50-42	2

女子シングルス4部 Bブロック	齊藤	星野	幅崎	勝敗	順位
齊藤 楓(中2) (もみじ台中学校)		○ 21-15 21-14	○ 21-19 21-12	M 2-0 G 4-0 P 84-60	1
星野 郁実⑤ (ホワイトウェーブ)	× 15-21 14-21		× 15-21 21-15 11-15	M 0-2 G 1-4 P 76-93	3
幅崎 咲羽(中2) (Victory sapporo)	× 19-21 12-21	○ 21-15 15-21 15-11		M 1-1 G 2-3 P 82-89	2

女子シングルス4部 Cブロック	荒木	疋田	渡辺	勝敗	順位
荒木 はるみ(高1) (MGU)		× 14-21 13-21	× 12-21 10-21	M 0-2 G 0-4 P 49-84	3
疋田 未央(小6) (BC. Switch)	○ 21-14 21-13		○ 19-21 21-18 15-14	M 2-0 G 4-1 P 97-80	1
渡辺 紗花(中2) (北広島市立西部中学校)	○ 21-12 21-10	× 21-19 18-21 14-15		M 1-1 G 3-2 P 95-77	2

女子シングルス4部 Dブロック	武市	油谷	荒木	勝敗	順位
武市 桜子(中2) (Victory sapporo)		○ 21-8 21-18	○ 21-11 21-12	M 2-0 G 4-0 P 84-49	1
油谷 雅未③ (大谷地★クラブ)	× 8-21 18-21		○ 21-14 21-20	M 1-1 G 2-2 P 68-76	2
荒木 いつみ(中1) (MGU)	× 11-21 12-21	× 14-21 20-21		M 0-2 G 0-4 P 57-84	3

女子シングルス4部 Eブロック	田村	林	西口	勝敗	順位
田村 史帆② (美幌協会)		× 13-21 14-21	○ 21-14 15-21 15-12	M 1-1 G 2-3 P 78-89	3
林 真緒(小6) (フューチャー★スター)	○ 21-13 21-14		× 17-21 16-21	M 1-1 G 2-2 P 75-69	2
西口 美優(中2) (信濃中学校)	× 14-21 21-15 12-15	○ 21-17 21-16		M 1-1 G 3-2 P 89-84	1

女子シングルス4部 決勝トーナメント

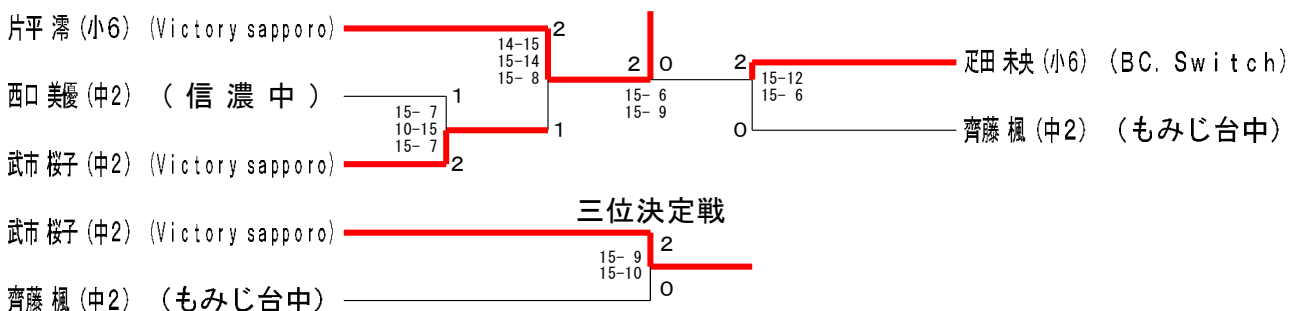

第45回大谷地クラブオープンバドミントン大会

令和6年1月8日 札幌市豊平区体育館

(WS5)

女子シングルス5部 Aブロック	田村	鈴木	駒井	金野	勝敗	順位
田村 結実 (中2) (Victory sapporo)	○	○	○	○	M 3-0 G 6-0 P 90-44	1
鈴木 利奈 (小4) (西部スイング)	×	○	×	×	M 0-3 G 0-6 P 17-90	4
駒井 悠香 (小5) (ホワイトドルフィン)	×	○	○	○	M 2-1 G 4-3 P 91-76	2
金野 里沙 (中1) (信濃中学校)	×	○	×	○	M 1-2 G 3-4 P 90-78	3

女子シングルス5部 Bブロック	梶野	松岡	金澤	山内	勝敗	順位
梶野 紗来 (小6) (Victory sapporo)	○	○	○	○	M 3-0 G 6-0 P 90-39	1
松岡 友暎 (中1) (信濃中学校)	×	○	○	○	M 2-1 G 4-2 P 78-57	2
金澤 双葉③ (クラブPA25)	×	×	○	×	M 0-3 G 1-6 P 60-104	4
山内 実倫 (小6) (西部スイング)	×	×	○	○	M 1-2 G 2-5 P 72-100	3

女子シングルス5部 Cブロック	疋田	近藤	大林	勝敗	順位
疋田 みのり (小3) (BC. Switch)	○	×	×	M 0-2 G 0-4 P 40-60	3
近藤 萌衣 (小6) (ホワイトドルフィン)	○	○	×	M 1-1 G 3-2 P 63-63	2
大林 佳緒 (中1) (Victory sapporo)	○	○	○	M 2-0 G 4-1 P 72-52	1

女子シングルス5部 Dブロック	蒲田	本多	林	勝敗	順位
蒲田 結彩 (小6) (ホワイトドルフィン)	○	○	○	M 2-0 G 4-1 P 74-52	1
本多 和 (小6) (宮の森スポーツ倶楽部)	×	○	×	M 0-2 G 0-4 P 39-60	3
林 日希 (中2) (信濃中学校)	×	○	○	M 1-1 G 3-2 P 68-69	2

女子シングルス5部 決勝トーナメント

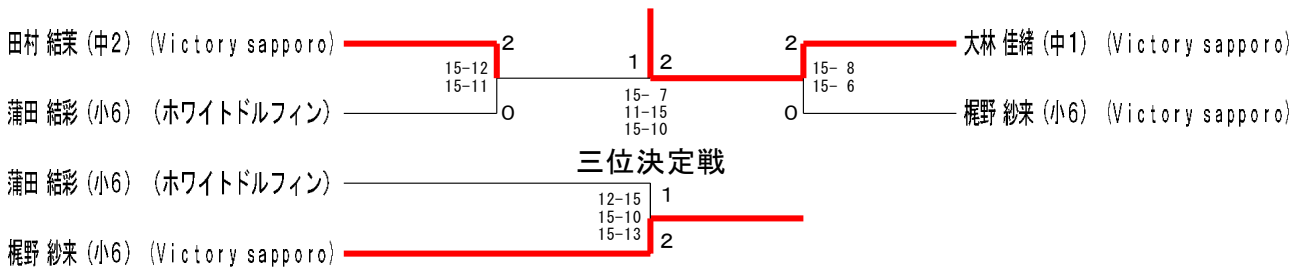

(WS6)

女子シングルス6部 Aブロック	秋野	三浦	工藤	宮下	勝敗	順位
秋野 有胡 (小6) (Victory sapporo)	○	○	○	○	M 3-0 G 6-0 P 90-44	1
三浦 優羽香 (小4) (ホワイトドルフィン)	×	○	○	○	M 2-1 G 4-2 P 78-63	2
工藤 桃果 (小3) (ホワイトドルフィン)	×	×	○	○	M 1-2 G 2-4 P 64-80	3
宮下 萌衣 (小6) (宮の森スポーツ倶楽部)	×	×	×	○	M 0-3 G 0-6 P 45-90	4

女子シングルス6部 Bブロック	橋本	鎌田	高岡	澤田	勝敗	順位
橋本 穂花 (中1) (信濃中学校)	○	○	○	○	M 3-0 G 6-0 P 90-31	1
鎌田 紗朱 (小6) (ホワイトドルフィン)	×	○	○	○	M 2-1 G 4-2 P 71-56	2
高岡 真梨 (小4) (スマスピアカデミー)	×	×	○	○	M 1-2 G 2-4 P 64-71	3
澤田 優芽 (小5) (南の沢小学校)	×	×	×	○	M 0-3 G 0-6 P 23-90	4

女子シングルス6部 Cブロック	熊井	澤田	山森	勝敗	順位
熊井 姫成 (小5) (ホワイトドルフィン)	○	○	○	M 2-0 G 4-0 P 60-26	1
澤田 未来 (小3) (南の沢小学校)	×	○	×	M 0-2 G 0-4 P 8-60	3
山森 すず (中1) (信濃中学校)	×	○	○	M 1-1 G 2-2 P 53-35	2

女子シングルス6部 決勝トーナメント





スマスピスポーツ

全てのバドミントンプレイヤーを笑顔に！



地下鉄北18条駅から徒歩3分、北大すぐそば！



札幌市北区北17条西5丁目1-43
フローレンス北大前1階
TEL・FAX (011)738-8530
平日 11:00~18:30
土日祝 10:00~18:00
水曜日定休

公式LINE、各種SNS等で新着情報、活動内容をチェック



スマスピスポーツ



スマスピアカデミー



SMASH SPIRIT

